



Inspiron 20

Vlasnički priručnik

Model računala: Inspiron 20 Model 3048
Regulativni model: W09B
Regulativna vrsta: W09B001



Napomene, mjere opreza i upozorenja

-  **NAPOMENA:** NAPOMENA ukazuje na važne informacije koje pomažu da se svojim računalom koristite na najbolji mogući način.
 -  **OPREZ: MJERA OPREZA** označava moguće oštećenje hardvera ili gubitak podataka i otkriva kako izbjeći te probleme.
 -  **UPOZORENJE: UPOZORENJE** ukazuje na moguće oštećenje imovine, tjelesne povrede ili smrt.
-

Autorsko pravo © 2014 Dell Inc. Sva prava pridržana. Ovaj proizvod zaštićen je američkim i međunarodnim zakonom o autorskom pravu i intelektualnom vlasništvu. Dell™ i logotip Dell u zaštitni znakovi tvrtke Dell Inc. u Sjedinjenim Američkim Državama i/ili drugim sudskim nadležnostima. Svi ostali znakovi i nazivi koji su navedeni ovdje mogu predstavljati zaštićene znakove odgovarajućih tvrtki.

2014 - 03

Rev. A00

Sadržaj

Prije radova na unutrašnjosti računala.....	9
Prije nego počnete	9
Sigurnosne upute.....	9
Preporučeni alati.....	11
Nakon rada na unutrašnjosti računala.....	12
Tehnički pregled.....	13
Pogled u unutrašnjost računala.....	13
Komponente matične ploče	14
Uklanjanje sklopa stalka.....	16
Postupak.....	16
Ponovno postavljanje sklopa stalka.....	19
Postupak.....	19
Uklanjanje stražnjeg poklopca.....	20
Predradnje.....	20
Postupak.....	20
Ponovno postavljanje stražnjeg poklopca.....	21
Postupak.....	21
Koraci nakon postupka.....	21
Uklanjanje tvrdog pogona.....	22
Predradnje.....	22
Postupak.....	22

Ponovno postavljanje tvrdog pogona.....	25
Postupak.....	25
Koraci nakon postupka.....	25
Uklanjanje optičkog pogona.....	26
Predradnje.....	26
Postupak.....	26
Ponovno postavljanje optičkog pogona.....	28
Postupak.....	28
Koraci nakon postupka.....	28
Uklanjanje memorijskog(ih) modula.....	29
Predradnje.....	29
Postupak.....	30
Ponovno postavljanje memorijskog(-ih) modula.....	32
Postupak.....	33
Koraci nakon postupka.....	34
Uklanjanje upravljačke ploče.....	35
Predradnje.....	35
Postupak.....	35
Ponovno postavljanje upravljačke ploče.....	36
Postupak.....	36
Koraci nakon postupka.....	36
Uklanjanje ploče pretvarača.....	37
Predradnje.....	37
Postupak.....	37

Ponovno postavljanje ploče pretvarača.....	38
Postupak.....	38
Koraci nakon postupka.....	38
Uklanjanje štitnika matične ploče.....	39
Predradnje.....	39
Postupak.....	39
Ponovno postavljanje štitnika matične ploče.....	40
Postupak.....	40
Koraci nakon postupka.....	40
Uklanjanje antene.....	41
Predradnje.....	41
Postupak.....	41
Ponovno postavljanje antene.....	43
Postupak.....	43
Koraci nakon postupka.....	43
Uklanjanje VESA nosača.....	44
Predradnje.....	44
Postupak.....	44
Ponovno postavljanje VESA nosača.....	45
Postupak.....	45
Koraci nakon postupka.....	45
Uklanjanje poklopca zvučnika.....	46
Predradnje.....	46
Postupak.....	46

Ponovno postavljanje poklopca zvučnika.....	47
Postupak.....	47
Koraci nakon postupka.....	47
Uklanjanje mikrofona.....	48
Predradnje.....	48
Postupak.....	48
Ponovno postavljanje mikrofona.....	50
Postupak.....	50
Koraci nakon postupka.....	50
Uklanjanje priključka adaptera za napajanje.....	51
Predradnje.....	51
Postupak.....	51
Vraćanje priključka adaptera za napajanje.....	53
Postupak.....	53
Koraci nakon postupka.....	53
Uklanjanje kartice za bežičnu vezu.....	54
Predradnje.....	54
Postupak.....	54
Ponovno postavljanje kartice za bežičnu vezu.....	56
Postupak.....	56
Koraci nakon postupka.....	56
Uklanjanje sklopa hladila procesora.....	57
Predradnje.....	57
Postupak.....	57

Ponovno postavljanje sklopa hladila.....	59
Postupak.....	59
Koraci nakon postupka.....	59
Uklanjanje baterije na matičnoj ploči.....	60
Predradnje.....	60
Postupak.....	60
Ponovno postavljanje baterije na matičnu ploču.....	62
Postupak.....	62
Koraci nakon postupka.....	62
Uklanjanje zvučnika.....	63
Predradnje.....	63
Postupak	63
Ponovno postavljanje zvučnika.....	65
Postupak	65
Koraci nakon postupka.....	65
Uklanjanje ventilatora.....	66
Predradnje.....	66
Postupak.....	66
Ponovno postavljanje ventilatora.....	68
Postupak.....	68
Koraci nakon postupka.....	68
Uklanjanje matične ploče.....	69
Predradnje.....	69
Postupak	70

Ponovno postavljanje matične ploče.....	72
Postupak.....	72
Koraci nakon postupka.....	72
Uklanjanje kamere.....	74
Predradnje.....	74
Postupak.....	74
Ponovno postavljanje kamere.....	80
Postupak.....	80
Koraci nakon postupka.....	81
Ažuriranje BIOS-a Flash postupkom.....	82
Dobivanje pomoći i kontaktiranje tvrtke Dell.....	83
Izvori za samopomoć.....	83
Kontaktiranje tvrtke Dell.....	83

Prije radova na unutrašnjosti računala

 **OPREZ:** Za izbjegavanje oštećivanja komponenti i kartica, rukujte s njima tako da ih držite za rubove izbjegavajući dodirivati pinove i kontakte.

Prije nego počnete

- 1 Spremite i zatvorite sve otvorene datoteke i zatvorite sve otvorene programe.
- 2 Isključite vaše računalo.
 - Windows 8: Pomaknite pokazivač miša u gornji desni ili donji desni kut zaslona kako biste otvorili bočnu padajuću traku i potom kliknite ili dotaknite **Postavke** → **Napajanje** → **Isključi**.
 - Windows 7: Kliknite ili dotaknite **Start**  → **Isključi**.

 **NAPOMENA:** Ako koristite drugačiji operativni sustav, pogledajte dokumentaciju operativnog sustava za upute o isključivanju.









- 3 Odspojite računalo i sve priključene uređaje iz svih električnih izvora napajanja.
- 4 Odspojite sve kabele poput telefonskih kabela, mrežnih kabela itd., iz vašeg računala.
- 5 Odspojite sve priključene i periferne uređaje, poput tipkovnice, miša, monitora itd., iz vašeg računala.
- 6 Uklonite sve medijske kartice i optički pogon iz računala, ako postoji.
- 7 Nakon što se računalo odspoji, pritisnite i držite gumba za uključivanje/isključivanje za 5 sekunda radi uzemljenja matične ploče.

 **OPREZ:** Postavite računalo na ravnu, meku i čistu površinu kako biste izbjegli grebanje zaslona.

- 8 Postavite računalo licem prema dolje.

Sigurnosne upute

Kako biste zaštitili vaše računalo od mogućih oštećenja i zbog vaše osobne zaštite, pridržavajte se slijedećih sigurnosnih uputa.

-  **UPOZORENJE:** Prije rada na unutrašnjosti računala pročitajte sigurnosne upute koje ste dobili s računalom. Dodatne sigurnosne informacije potražite na početnoj stranici za sukladnost sa zakonskim odredbama na dell.com/regulatory_compliance.
-  **UPOZORENJE:** Odspojite sve izvore napajanja prije otvaranja pokrova računala i ploča. Nakon što ste dovršili radove unutar računala, ponovno postavite sve pokrove, ploče i vijke prije priključivanja na izvor napajanja.
-  **OPREZ:** Za izbjegavanje oštećenja računala, osigurajte da je radna površina ravna i čista.
-  **OPREZ:** Za izbjegavanje oštećivanja komponenti i kartica, rukujte s njima tako da ih držite za rubove izbjegavajući dodirivati pinove i kontakte.
-  **OPREZ:** Samo kvalificirani servisni tehničar je ovlašten za uklanjanje pokrova računala i pristup bilo kojim komponentama unutar računala. Pogledajte sigurnosne upute za cjelovite informacije o sigurnosnim mjerama predostrožnosti, radovima unutar računala i zaštiti od elektrostatičkog pražnjenja.
-  **OPREZ:** Prije nego što dotaknete bilo koji dio u unutrašnjosti svog računala, uzemljite se dodirivanjem nebojene metalne površine, poput metalnog dijela na poleđini računala. Dok radite, povremeno dotaknite nebojanu metalnu površinu kako bi ispraznili statički elektricitet koji bi mogao oštetiti unutarnje komponente.
-  **OPREZ:** Kada isključujete kabel, povlačite ga za utikač ili za jezičak za povlačenje, a ne za sam kabel. Neki kabeli imaju priključke s jezičcima za zaključavanje ili prstnim vijcima koje morate isključiti prije isključivanja kabela. Kada isključujete kabele, držite ih ravnomjerno kako biste izbjegli savijanje bilo kojih pinova. Kada priključujete kabele, provjerite jesu li priključci i ulazi točno orijentirani i poravnati.
-  **OPREZ:** Za iskopčavanje mrežnog kabela, najprije iskopčajte kabel iz svog računala i potom iskopčajte kabel iz mrežnog uređaja.
-  **OPREZ:** Pritisnite i izbacite sve instalirane kartice iz čitača medijskih kartica.

Preporučeni alati

Za izvršavanje postupaka iz ovog dokumenta možda će vam trebati slijedeći alati:

- križni odvijač
- Odvijač s ravnom glavom
- plastično šilo

Nakon rada na unutrašnjosti računala

 **OPREZ:** Ostavljanje dijelova ili vijaka unutar računala može ozbiljno oštetiti računalo.

- 1 Ponovno postavite sve vijke i provjerite da nema zaostalih vijaka unutar računala.
- 2 Priključite sve vanjske uređaje, periferne, i kabele uklonjene prije rada na računalu.
- 3 Ponovno postavite sve medijske kartice, diskove i sve druge dijelova koje ste uklonili prije rada na računalu.
- 4 Priključite svoje računalo i sve priključene uređaje na njihove izvore električnog napajanja.
- 5 Uključite računalo.

Tehnički pregled



UPOZORENJE: Prije rada na unutrašnjosti računala pročitajte sigurnosne upute koje ste dobili s računalom i slijedite korake u [Prije rada na unutrašnjosti računala](#). Nakon rada na računalu, slijedite upute u [Nakon rada unutar računala](#). Dodatne sigurnosne informacije potražite na početnoj stranici za sukladnost sa zakonskim odredbama na dell.com/regulatory_compliance.

Pogled u unutrašnjost računala

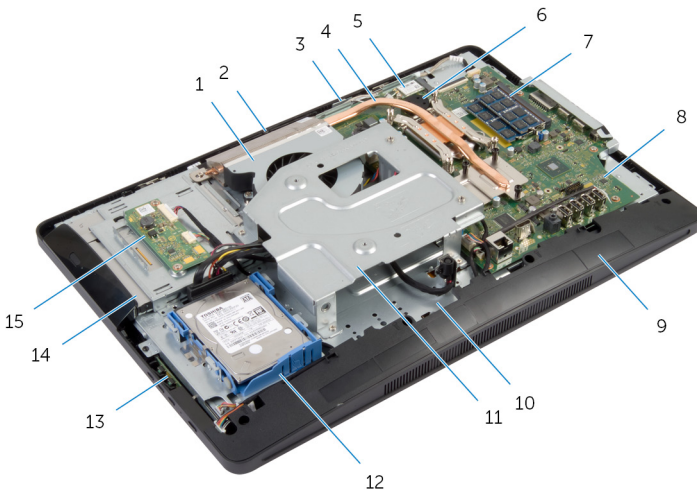

- | | | | |
|----|-------------------------|----|----------------------------|
| 1 | ventilator | 2 | kamera |
| 3 | mikrofon | 4 | sklop hladila procesora |
| 5 | kartica za bežičnu vezu | 6 | baterija na matičnoj ploči |
| 7 | memorijski modul(e) | 8 | matična ploča |
| 9 | poklopac zvučnika | 10 | postolje ploče zaslona |
| 11 | VESA nosač | 12 | sklop tvrdog pogona |
| 13 | upravljačka ploča | 14 | sklop optičkog pogona |
| 15 | ploču pretvarača | | |

Komponente matične ploče

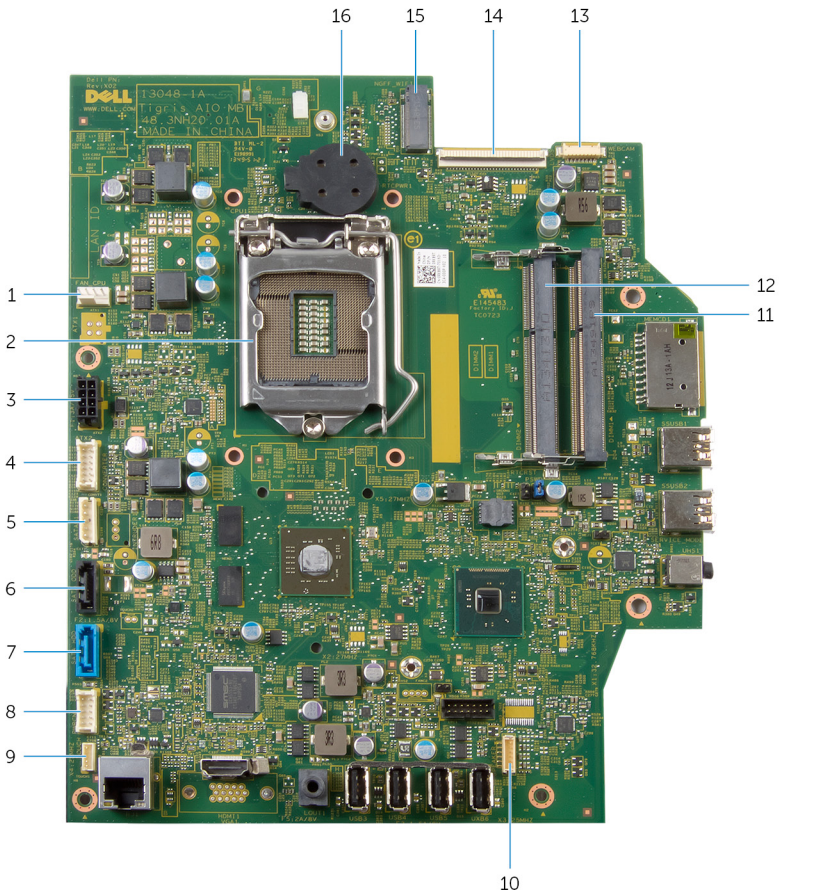

- | | | | |
|---|---|---|--|
| 1 | priklučak kabla ventilatora (FAN_CPU) | 2 | procesor (CPU1) |
| 3 | priklučak kabla ulaza adaptera za napajanje (ATX2) | 4 | priklučak kabla ploče pretvarača (CONVERTER) |
| 5 | priklučak kabla napajanja tvrdog i optičkog pogona (SATAP1) | 6 | priklučak kabla optičkog pogona (SATA_ODD) |
| 7 | priklučak kabla tvrdog pogona (SATA_HDD) | 8 | priklučak kabla upravljačke ploče (PWRGN1) |

9	priključak kabela dodirne upravljačke ploče (opcionarno) (TOUCH)	10	priključak kabela zvučnika (SPEAKER)
11	utor za memorijski modul (DIMM1)	12	utor za memorijski modul (DIMM2)
13	priključak kabela za kameru (WEBCAM)	14	priključak kabela zaslona (LVDS)
15	utor za karticu za bežičnu vezu (NGFF_WIFI)	16	baterija na matičnoj ploči (BATTERY)

Uklanjanje sklopa stalka

! UPOZORENJE: Prije rada na unutrašnjosti računala pročitajte sigurnosne upute koje ste dobili s računalom i slijedite korake u [Prije rada na unutrašnjosti računala](#). Nakon rada na računalu, slijedite upute u [Nakon rada unutar računala](#). Dodatne sigurnosne informacije potražite na početnoj stranici za sukladnost sa zakonskim odredbama na dell.com/regulatory_compliance.

Postupak

- 1 Postavite računalo licem prema dolje na meku tkaninu ili čistu površinu.
- 2 Oslobodite jezičke na poklopcu postolja.
- 3 Izvucite i uklonite poklopac postolja od računala.



1 poklopac postolja

2 stražnji poklopac

- 4 Uklonite vijke koji pričvršćuju sklop postolja na postolje ploče zaslona.

- 5** Izvucite sklop postolja prema gore i uklonite dalje od računala.

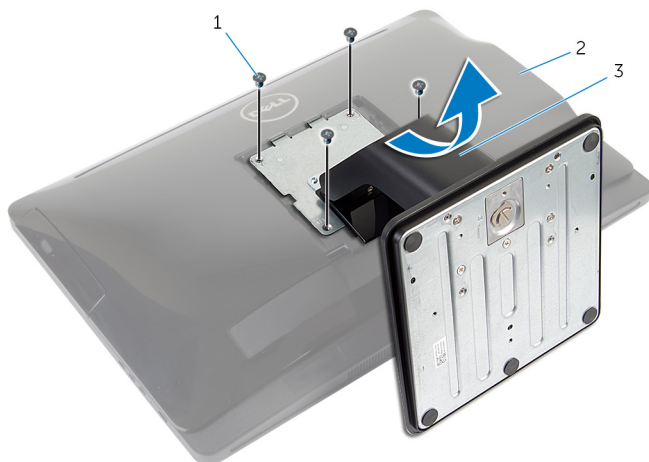

1 vijci (4)

2 stražnji poklopac

3 sklop postolja

Za uklanjanje postolja ili podizača postolja iz sklopa postolja slijedite sljedeće korake:

- 6** Podignite ručku vijaka na postolju.
- 7** Pomoću vijka otpustite pričvrtni vijak koji pričvršćuje postolje na podizač postolja.

8 Pomaknite postolje od podizачa postolja.

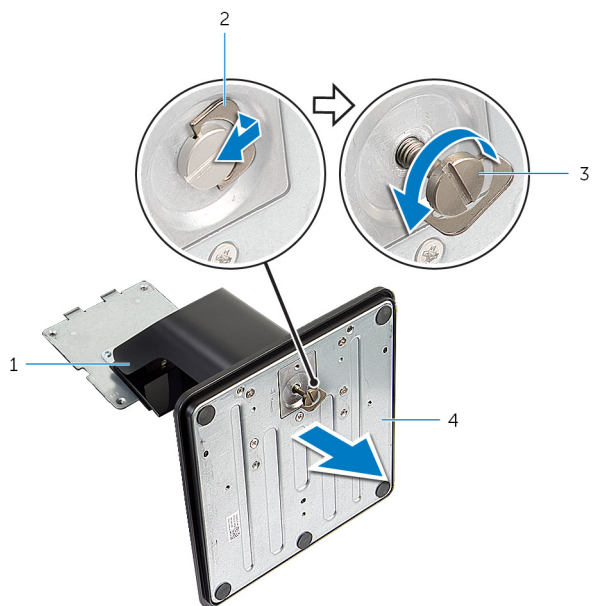

1 podizač postolja

3 pričvrсни vijak

2 ručka vijka

4 postolje

Ponovno postavljanje sklopa stalka



UPOZORENJE: Prije rada na unutrašnjosti računala pročitajte sigurnosne upute koje ste dobili s računalom i slijedite korake u [Prije rada na unutrašnjosti računala](#). Nakon rada na računalu, slijedite upute u [Nakon rada unutar računala](#). Dodatne sigurnosne informacije potražite na početnoj stranici za sukladnost sa zakonskim odredbama na [dell.com/regulatory_compliance](https://www.dell.com/regulatory_compliance).

Postupak

Slijedite korake za ponovno postavljanje postolja ili podizača postolja:

- 1 Umetnite postolje u utor na podizaču postolja.
- 2 Pritegnite pričvrсни vijak i preklopite ručku vijka na postolje.
Slijedite korake u nastavku za ponovno postavljanje sklopa postolja:
- 3 Umetnite jezičke na sklopu postolja u utore na stražnjem poklopcu.
- 4 Ponovno postavite vijke koji pričvršćuju sklop postolja na postolje ploče zaslona.
- 5 Umetnite jezičke na poklopcu postolja u utore na stražnjem poklopcu i ubacite stražnji poklopac dok ne klikne na mjesto.

Uklanjanje stražnjeg poklopca

! UPOZORENJE: Prije rada na unutrašnjosti računala pročitajte sigurnosne upute koje ste dobili s računalom i slijedite korake u [Prije rada na unutrašnjosti računala](#). Nakon rada na računalu, slijedite upute u [Nakon rada unutar računala](#). Dodatne sigurnosne informacije potražite na početnoj stranici za sukladnost sa zakonskim odredbama na dell.com/regulatory_compliance.

Predradnje

Slijedite postupak od koraka 1 do koraka 5 u „Uklanjanje [sklopa postolja](#)“.

Postupak

- 1 Pomoću plastičnog šila, izdignite stražnji poklopac iz okvira zaslona počevši oko područja optičkog pogona.
- 2 Podignite stražnji pokrov pod kutom i uklonite ga iz računala.

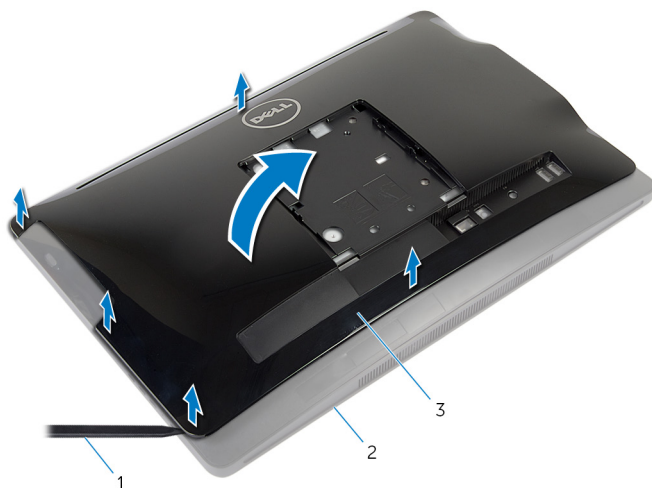

- | | | | |
|---|-------------------|---|---------------|
| 1 | plastično šilo | 2 | okvir zaslona |
| 3 | stražnji poklopac | | |

Ponovno postavljanje stražnjeg poklopca



UPOZORENJE: Prije rada na unutrašnjosti računala pročitajte sigurnosne upute koje ste dobili s računalom i slijedite korake u [Prije rada na unutrašnjosti računala](#). Nakon rada na računalu, slijedite upute u [Nakon rada unutar računala](#). Dodatne sigurnosne informacije potražite na početnoj stranici za sukladnost sa zakonskim odredbama na dell.com/regulatory_compliance.

Postupak

- 1 Pomaknite utore na stražnjem poklopcu u ulaze na računalu i poravnajte jezičke stražnjeg poklopca s utorima na okviru zaslona.
- 2 Umetnite stražnji poklopac na mjesto.

Koraci nakon postupka

Slijedite postupak od koraka 3 do koraka 5 u „Ponovno postavljanje [sklopa postolja](#)“.

Uklanjanje tvrdog pogona

 **UPOZORENJE:** Prije rada na unutrašnjosti računala pročitajte sigurnosne upute koje ste dobili s računalom i slijedite korake u [Prije rada na unutrašnjosti računala](#). Nakon rada na računalu, slijedite upute u [Nakon rada unutar računala](#). Dodatne sigurnosne informacije potražite na početnoj stranici za sukladnost sa zakonskim odredbama na dell.com/regulatory_compliance.

 **OPREZ:** Tvrdi pogoni su lomljivi. Budite pažljivi pri rukovanju s tvrdim pogonom.

 **OPREZ:** Kako biste izbjegli gubitak podataka, nemojte ukloniti tvrdi pogon dok se računalo nalazi u stanju pripravnosti ili je uključeno.

Predradnje

- 1 Slijedite postupak od koraka 1 do koraka 5 u „Uklanjanje [sklopa postolja](#)”.
- 2 Uklonite [stražnji poklopac](#).

Postupak

- 1 Pritisnite i oslobodite jezičak na sklopu tvrdog pogona.
- 2 Podignite sklop tvrdog pogona i oslobodite jezičak na sklopu tvrdog pogona iz utora na postolju ploče zaslona.

- 3** Odspojite kabel za napajanje tvrdog i optičkog pogona i podatkovni kabel na sklopu tvrdog pogona.

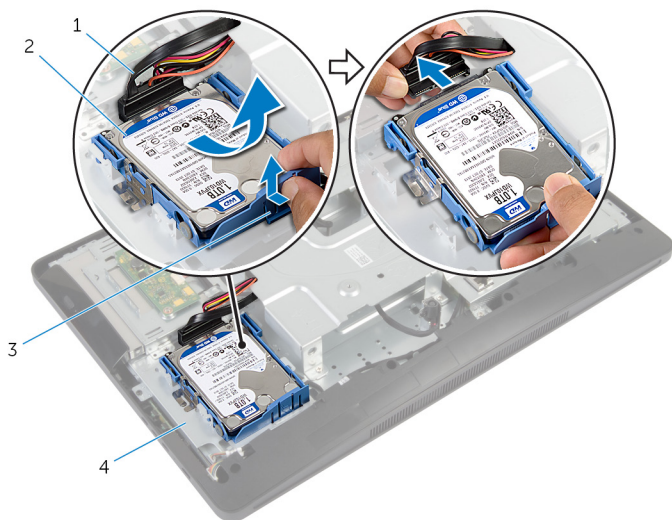

1 kabel za napajanje tvrdog i optičkog pogona i podatkovni kabel

2 sklop tvrdog pogona

3 jezičak

4 postolje ploče zaslona

- 4** Povucite stranice nosača tvrdog pogona kako biste oslobodili vrhove koji pričvršćuju tvrdi pogon.

5 Podignite tvrdi pogon iz nosača tvrdog pogona.

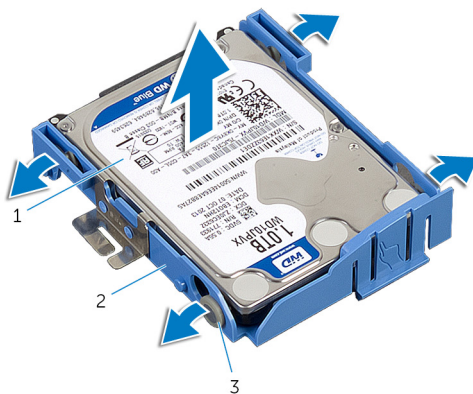



1 tvrdi pogon

2 nosač tvrdog pogona

3 vrhovi (4)

Ponovno postavljanje tvrdog pogona

 **UPOZORENJE:** Prije rada na unutrašnjosti računala pročitajte sigurnosne upute koje ste dobili s računalom i slijedite korake u [Prije rada na unutrašnjosti računala](#). Nakon rada na računalu, slijedite upute u [Nakon rada unutar računala](#). Dodatne sigurnosne informacije potražite na početnoj stranici za sukladnost sa zakonskim odredbama na dell.com/regulatory_compliance.

 **OPREZ:** Tvrdi pogoni su lomljivi. Budite pažljivi pri rukovanju s tvrdim pogonom.

Postupak

- 1 Povucite stranice nosača tvrdog pogona i umetnite pinove nosača tvrdog pogona u otvore na tvrdom pogonu.
- 2 Priključite tvrdi pogon i kabel napajanja tvrdog pogona i podatkovni kabel na sklop tvrdog pogona.
- 3 Pomaknite jezičke na sklopu tvrdog pogona u otvore na postolju ploče zaslona i umetnite sklop tvrdog pogona u postolje ploče zaslona.

 **NAPOMENA:** Provjerite jesu li jezičci nosača tvrdog pogona osigurani u utorima na postolju ploče zaslona.

Koraci nakon postupka

- 1 Ponovno postavite [stražnji poklopac](#).
- 2 Slijedite postupak od koraka 3 do koraka 5 u „Ponovno postavljanje [sklopa postolja](#)“.

Uklanjanje optičkog pogona

! UPOZORENJE: Prije rada na unutrašnjosti računala pročitajte sigurnosne upute koje ste dobili s računalom i slijedite korake u [Prije rada na unutrašnjosti računala](#). Nakon rada na računalu, slijedite upute u [Nakon rada unutar računala](#). Dodatne sigurnosne informacije potražite na početnoj stranici za sukladnost sa zakonskim odredbama na dell.com/regulatory_compliance.

Predradnje

- 1 Slijedite postupak od koraka 1 do koraka 5 u „Uklanjanje [sklopa postolja](#)“.
- 2 Uklonite [stražnji poklopac](#).

Postupak

- 1 Uklonite vijak koji pričvršćuje sklop optičkog pogona na postolje ploče zaslona.
- 2 Gurnite nosač optičkog pogona kako biste odspojili sklop optičkog pogona i potom izvucite sklop optičkog pogona iz pretinca za optički pogon.

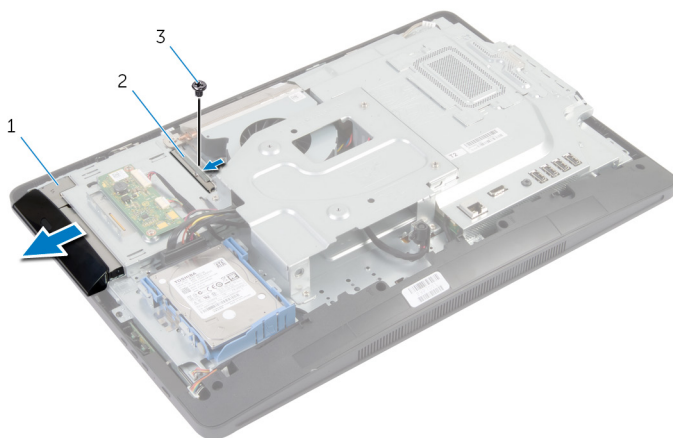

- | | | | |
|---|-----------------------|---|-----------------------|
| 1 | sklop optičkog pogona | 2 | nosač optičkog pogona |
| 3 | vijak | | |

- 3** Pažljivo izgurajte okvir optičkog pogona i uklonite ga sa sklopa optičkog pogona.
- 4** Uklonite vijke kojima je nosač optičkog pogona na optički pogon i uklonite nosač optičkog pogona s optičkog pogona.

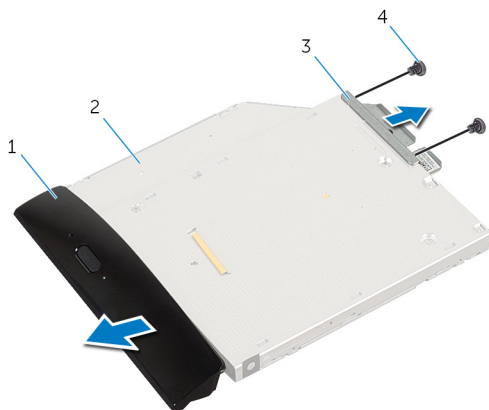

- | | | | |
|---|-----------------------|---|---------------|
| 1 | okvir optičkog pogona | 2 | optički pogon |
| 3 | nosač optičkog pogona | 4 | vijci (2) |

Ponovno postavljanje optičkog pogona



UPOZORENJE: Prije rada na unutrašnjosti računala pročitajte sigurnosne upute koje ste dobili s računalom i slijedite korake u [Prije rada na unutrašnjosti računala](#). Nakon rada na računalu, slijedite upute u [Nakon rada unutar računala](#). Dodatne sigurnosne informacije potražite na početnoj stranici za sukladnost sa zakonskim odredbama na dell.com/regulatory_compliance.

Postupak

- 1 Poravnajte otvore za vijke na nosaču optičkog pogona s otvorima za vijke na optičkom pogonu.
- 2 Ponovno postavite vijke kojima je nosač optičkog pogona pričvršćen za optički pogon.
- 3 Poravnajte jezičke na okviru optičkog pogona s otvorima na sklopu optičkog pogona i umetnite okvir optičkog pogona na mjesto.
- 4 Umetnite sklop optičkog pogona u pretinac za optički pogon sve dok ne sjedne na mjesto.
- 5 Ponovno postavite vijak koji pričvršćuje sklop optičkog pogona na postolje optičkog pogona.

Koraci nakon postupka

- 1 Ponovno postavite [stražnji poklopac](#).
- 2 Slijedite postupak od koraka 3 do koraka 5 u „Ponovno postavljanje [sklopa postolja](#)“.

Uklanjanje memorijskog(ih) modula



UPOZORENJE: Prije rada na unutrašnjosti računala pročitajte sigurnosne upute koje ste dobili s računalom i slijedite korake u [Prije rada na unutrašnjosti računala](#). Nakon rada na računalu, slijedite upute u [Nakon rada unutar računala](#). Dodatne sigurnosne informacije potražite na početnoj stranici za sukladnost sa zakonskim odredbama na dell.com/regulatory_compliance.

Predradnje

- 1 Slijedite postupak od koraka 1 do koraka 5 u „Uklanjanje [sklopa postolja](#)”.
- 2 Uklonite [stražnji poklopac](#).

Postupak

- 1 Korištenjem jezička za izvlačenje, izvucite štitnik memorijskog modula i uklonite ga sa štitnika matične ploče.

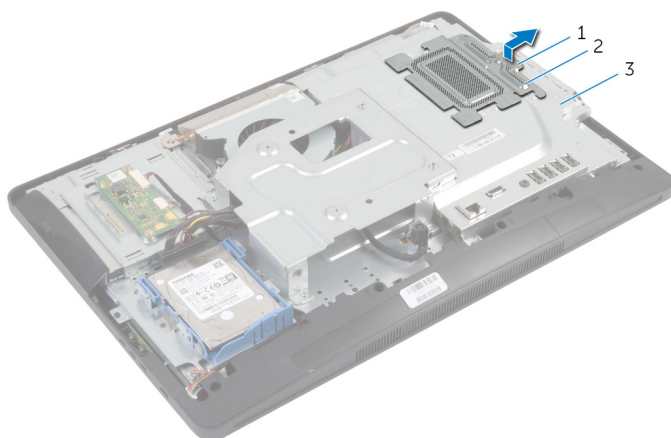

- 1 jezičak za izvlačenje
- 2 štitnik memorijskog modula
- 3 štitnik za matičnu ploču

- 2 Vrhovima prstiju pažljivo raširite sigurnosne spajalice na svakom kraju utora memorijskog modula sve dok memorijski modul ne iskoči.

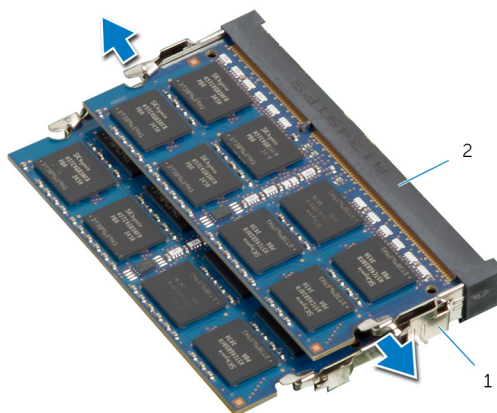

- 1 sigurnosne spajalice (2)
- 2 utor za memorijski modul

3 Uklonite memorijski modul iz utora memorijskog modula.

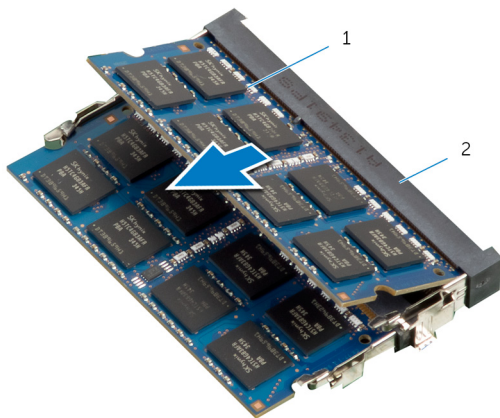

1 memorijski modul

2 utor za memorijski modul

Ponovno postavljanje memorijskog(-ih) modula



UPOZORENJE: Prije rada na unutrašnjosti računala pročitajte sigurnosne upute koje ste dobili s računalom i slijedite korake u [Prije rada na unutrašnjosti računala](#). Nakon rada na računalu, slijedite upute u [Nakon rada unutar računala](#). Dodatne sigurnosne informacije potražite na početnoj stranici za sukladnost sa zakonskim odredbama na [dell.com/regulatory_compliance](https://www.dell.com/regulatory_compliance).

Postupak

 **NAPOMENA:** Ako instalirate samo modul, umetnite memorijski modu u utor za memorijski modul označen kao DIMM1.

- 1 Poravnajte usjek na memorijskom modulu s jezičcem na utoru za memorijski modul.
- 2 Umetnite memorijski modul u utor za memorijski modul i pritisnite memorijski modul prema dolje dok ne klikne na mjesto.

 **NAPOMENA:** Ako ne čujete da je modul kliknuo, izvadite ga i ponovno umetnite.

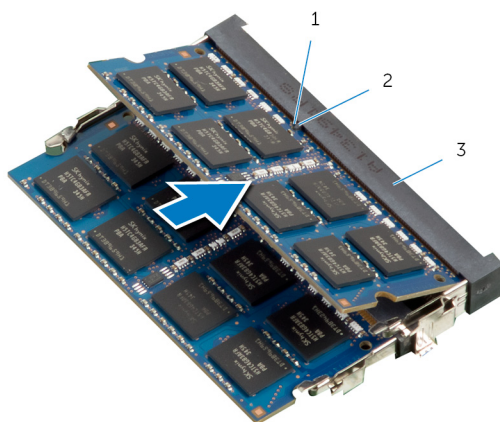

1 zarez

2 jezičak

3 utor za memorijski modul

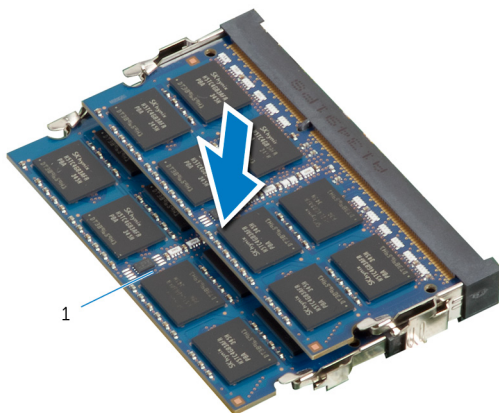

1 memorijski modul

- 3 Pomaknite jezičke na štitniku memorijskog modula pod jezičkom na štitniku matične ploče sve dok štitnik memorijskog modula nije pričvršćen.

Koraci nakon postupka

- 1 Ponovno postavite [stražnji poklopac](#).
- 2 Slijedite postupak od koraka 3 do koraka 5 u „Ponovno postavljanje [sklopa postolja](#)“.

Uklanjanje upravljačke ploče

! UPOZORENJE: Prije rada na unutrašnjosti računala pročitajte sigurnosne upute koje ste dobili s računalom i slijedite korake u [Prije rada na unutrašnjosti računala](#). Nakon rada na računalu, slijedite upute u [Nakon rada unutar računala](#). Dodatne sigurnosne informacije potražite na početnoj stranici za sukladnost sa zakonskim odredbama na dell.com/regulatory_compliance.

Predradnje

- 1 Slijedite postupak od koraka 1 do koraka 5 u „Uklanjanje [sklopa postolja](#)“.
- 2 Uklonite [stražnji poklopac](#).

Postupak

- 1 Pomoću plastičnog šila izdignite plastični list kako biste oslobodili upravljačku ploču iz utora na okviru zaslona.
- 2 Odspojite kabel upravljačke ploče s upravljačke ploče.
- 3 Podignite upravljačku ploču dalje od okvira zaslona.

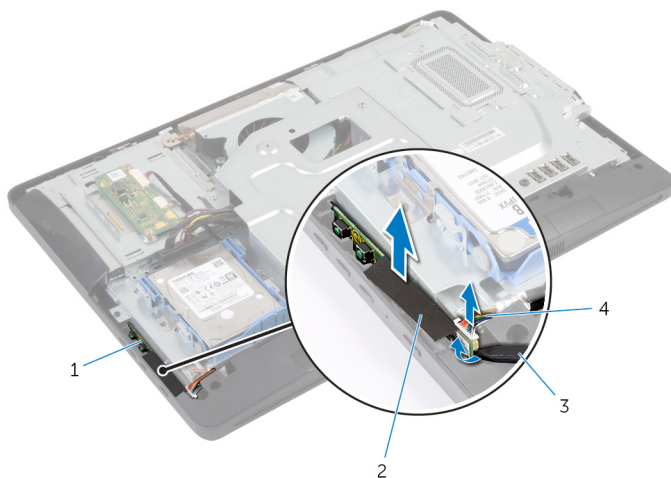

- 1 upravljačka ploča
- 3 plastično šilo

- 2 plastični list
- 4 kabel upravljačke ploče

Ponovno postavljanje upravljačke ploče



UPOZORENJE: Prije rada na unutrašnjosti računala pročitajte sigurnosne upute koje ste dobili s računalom i slijedite korake u [Prije rada na unutrašnjosti računala](#). Nakon rada na računalu, slijedite upute u [Nakon rada unutar računala](#). Dodatne sigurnosne informacije potražite na početnoj stranici za sukladnost sa zakonskim odredbama na dell.com/regulatory_compliance.

Postupak

- 1 Priključite kabel upravljačke ploče na upravljačku ploču.
- 2 Pomaknite upravljačku ploču u utor na okviru zaslona i zalijepite plastični list na okvir zaslona.

Koraci nakon postupka

- 1 Ponovno postavite [stražnji poklopac](#).
- 2 Slijedite postupak od koraka 3 do koraka 5 u „Ponovno postavljanje [sklopa postolja](#)“.

Uklanjanje ploče pretvarača

! UPOZORENJE: Prije rada na unutrašnjosti računala pročitajte sigurnosne upute koje ste dobili s računalom i slijedite korake u [Prije rada na unutrašnjosti računala](#). Nakon rada na računalu, slijedite upute u [Nakon rada unutar računala](#). Dodatne sigurnosne informacije potražite na početnoj stranici za sukladnost sa zakonskim odredbama na dell.com/regulatory_compliance.

Predradnje

- 1 Slijedite postupak od koraka 1 do koraka 5 u „Uklanjanje [sklopa postolja](#)“.
- 2 Uklonite [stražnji poklopac](#).

Postupak

- 1 Odspojite kabele ploče pretvarača s ploče pretvarača.
- 2 Uklonite vijke kojima je ploča pretvarača pričvršćena na postolje ploče zaslona.
- 3 Podignite ploču pretvarača s postolja ploče zaslona.

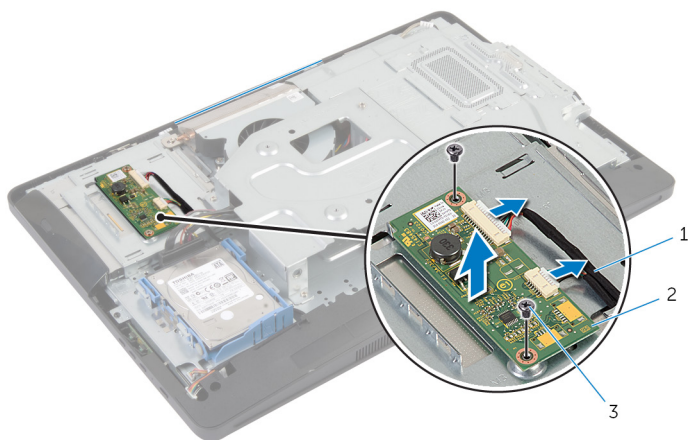

- 1 kabeli ploče pretvarača (2)
- 2 ploču pretvarača
- 3 vijci (2)

Ponovno postavljanje ploče pretvarača



UPOZORENJE: Prije rada na unutrašnjosti računala pročitajte sigurnosne upute koje ste dobili s računalom i slijedite korake u [Prije rada na unutrašnjosti računala](#). Nakon rada na računalu, slijedite upute u [Nakon rada unutar računala](#). Dodatne sigurnosne informacije potražite na početnoj stranici za sukladnost sa zakonskim odredbama na dell.com/regulatory_compliance.

Postupak

- 1 Poravnajte otvore za vijke na ploči pretvarača s otvorima za vijke na postolju ploče zaslona.
- 2 Ponovno postavite vijke koji pričvršćuju ploču pretvarača na postolje ploče zaslona.
- 3 Priključite kabele ploče pretvarača na ploču pretvarača.

Koraci nakon postupka

- 1 Ponovno postavite [stražnji poklopac](#).
- 2 Slijedite postupak od koraka 3 do koraka 5 u „Ponovno postavljanje [sklopa postolja](#)“.

Uklanjanje štitnika matične ploče

⚠ UPOZORENJE: Prije rada na unutrašnjosti računala pročitajte sigurnosne upute koje ste dobili s računalom i slijedite korake u [Prije rada na unutrašnjosti računala](#). Nakon rada na računalu, slijedite upute u [Nakon rada unutar računala](#). Dodatne sigurnosne informacije potražite na početnoj stranici za sukladnost sa zakonskim odredbama na dell.com/regulatory_compliance.

Predradnje

- 1 Slijedite postupak od koraka 1 do koraka 5 u „Uklanjanje [sklopa postolja](#)”.
- 2 Uklonite [stražnji poklopac](#).

Postupak

- 1 Uklonite vijke koji pričvršćuju štitnik matične ploče na postolje ploče zaslona.
- 2 Podignite štitnik matične ploče pod kutem mi uklonite iz postolje ploče zaslona.

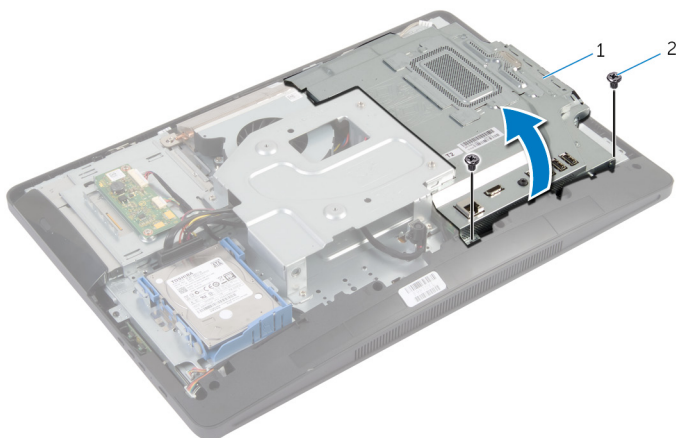

1 štitnik za matičnu ploču

2 vijci (2)

Ponovno postavljanje štitnika matične ploče



UPOZORENJE: Prije rada na unutrašnjosti računala pročitajte sigurnosne upute koje ste dobili s računalom i slijedite korake u [Prije rada na unutrašnjosti računala](#). Nakon rada na računalu, slijedite upute u [Nakon rada unutar računala](#). Dodatne sigurnosne informacije potražite na početnoj stranici za sukladnost sa zakonskim odredbama na dell.com/regulatory_compliance.

Postupak

- 1 Pomaknite utore na štitniku matične ploče u ulaze na matičnoj ploči.
- 2 Poravnajte otvore za vijke na štitniku matične ploče s otvorima za vijke na postolju ploče zaslona.
- 3 Ponovno postavite vijke koji pričvršćuju štitnik matične ploče na postolje ploče zaslona.

Koraci nakon postupka

- 1 Ponovno postavite [stražnji poklopac](#).
- 2 Slijedite postupak od koraka 3 do koraka 5 u „Ponovno postavljanje [sklopa postolja](#)“.

Uklanjanje antene



UPOZORENJE: Prije rada na unutrašnjosti računala pročitajte sigurnosne upute koje ste dobili s računalom i slijedite korake u [Prije rada na unutrašnjosti računala](#). Nakon rada na računalu, slijedite upute u [Nakon rada unutar računala](#). Dodatne sigurnosne informacije potražite na početnoj stranici za sukladnost sa zakonskim odredbama na dell.com/regulatory_compliance.

Predradnje

- 1 Slijedite postupak od koraka 1 do koraka 5 u „Uklanjanje [sklopa postolja](#)“.
- 2 Uklonite [stražnji poklopac](#).
- 3 Uklonite [štitičnik matične ploče](#).

Postupak

- 1 Zapamtite kuda je proveden kabel kamere i uklonite ga iz vodilica na postolju ploče zaslona.
- 2 Zapamtite položaj antena i izdignite antene s postolja ploče zaslona.
- 3 Zapamtite položaj antenskih kabela i odspojite antenske kabele s kartice za bežičnu vezu.
- 4 Uklonite antenske kabele ispod kabele kamere.

5 Podignite antene zajedno s kabelima s postolja ploče zaslona.

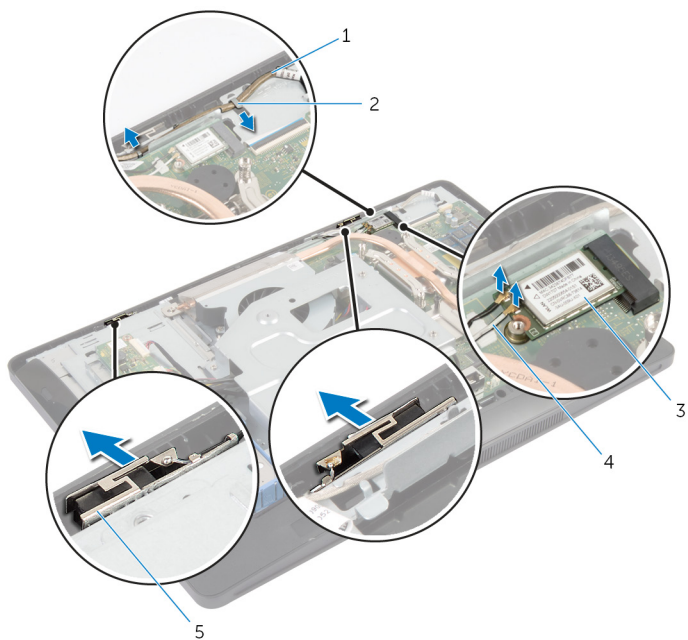

1 kabel kamere

2 vodilica

3 kartica za bežičnu vezu

4 antenski kabeli (2)

5 antene (2)

Ponovno postavljanje antene



UPOZORENJE: Prije rada na unutrašnjosti računala pročitajte sigurnosne upute koje ste dobili s računalom i slijedite korake u [Prije rada na unutrašnjosti računala](#). Nakon rada na računalu, slijedite upute u [Nakon rada unutar računala](#). Dodatne sigurnosne informacije potražite na početnoj stranici za sukladnost sa zakonskim odredbama na dell.com/regulatory_compliance.

Postupak

- 1 Poravnajte i zalijepite antene na postolje ploče zaslona.
- 2 Usmjerite antenske kabele ispod kabela kamere i priključite kabela na karticu za bežičnu vezu.
- 3 Usmjerite kabel kamere kroz vodilice na postolju ploče zaslona.

Koraci nakon postupka

- 1 Ponovno postavite [štitnik matične ploče](#).
- 2 Ponovno postavite [stražnji poklopac](#).
- 3 Slijedite postupak od koraka 3 do koraka 5 u „Ponovno postavljanje [sklopa postolja](#)“.

Uklanjanje VESA nosača

! UPOZORENJE: Prije rada na unutrašnjosti računala pročitajte sigurnosne upute koje ste dobili s računalom i slijedite korake u [Prije rada na unutrašnjosti računala](#). Nakon rada na računalu, slijedite upute u [Nakon rada unutar računala](#). Dodatne sigurnosne informacije potražite na početnoj stranici za sukladnost sa zakonskim odredbama na dell.com/regulatory_compliance.

Predradnje

- 1 Slijedite postupak od koraka 1 do koraka 5 u „Uklanjanje [sklopa postolja](#)“.
- 2 Uklonite [stražnji poklopac](#).
- 3 Uklonite [štitičnik matične ploče](#).

Postupak

- 1 Uklonite vijke koji pričvršćuju VESA nosač na postolja ploče zaslona.
- 2 Podignite VESA nosač s postolja ploče zaslona.

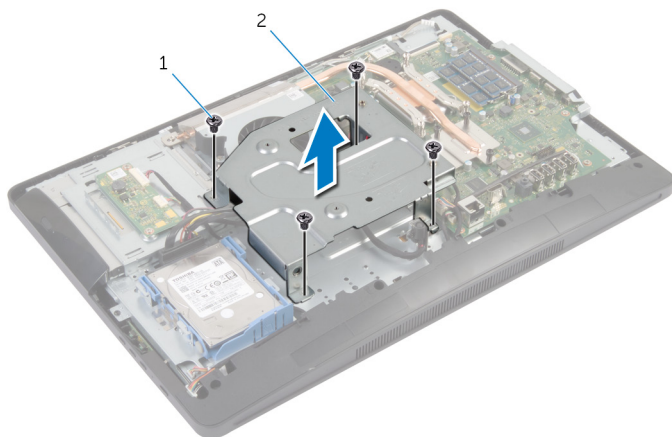

1 vijci (4)

2 VESA nosač

Ponovno postavljanje VESA nosača



UPOZORENJE: Prije rada na unutrašnjosti računala pročitajte sigurnosne upute koje ste dobili s računalom i slijedite korake u [Prije rada na unutrašnjosti računala](#). Nakon rada na računalu, slijedite upute u [Nakon rada unutar računala](#). Dodatne sigurnosne informacije potražite na početnoj stranici za sukladnost sa zakonskim odredbama na dell.com/regulatory_compliance.

Postupak

- 1 Poravnajte otvore vijaka na VESA nosaču s otvorima vijaka na postolju ploče zaslona.
- 2 Ponovno postavite vijke koji pričvršćuju VESA nosač na postolje ploče zaslona.

Koraci nakon postupka

- 1 Ponovno postavite [štitnik matične ploče](#).
- 2 Ponovno postavite [stražnji poklopac](#).
- 3 Slijedite postupak od koraka 3 do koraka 5 u „Ponovno postavljanje [sklopa postolja](#)“.

Uklanjanje poklopca zvučnika

! UPOZORENJE: Prije rada na unutrašnjosti računala pročitajte sigurnosne upute koje ste dobili s računalom i slijedite korake u [Prije rada na unutrašnjosti računala](#). Nakon rada na računalu, slijedite upute u [Nakon rada unutar računala](#). Dodatne sigurnosne informacije potražite na početnoj stranici za sukladnost sa zakonskim odredbama na dell.com/regulatory_compliance.

Predradnje

- 1 Slijedite postupak od koraka 1 do koraka 5 u „Uklanjanje [sklopa postolja](#)“.
- 2 Uklonite [stražnji poklopac](#).

Postupak

- 1 Uklonite vijke koji pričvršćuju poklopac zvučnika na okvir zaslona.
- 2 Podignite poklopac zvučnika s okvira zaslona.

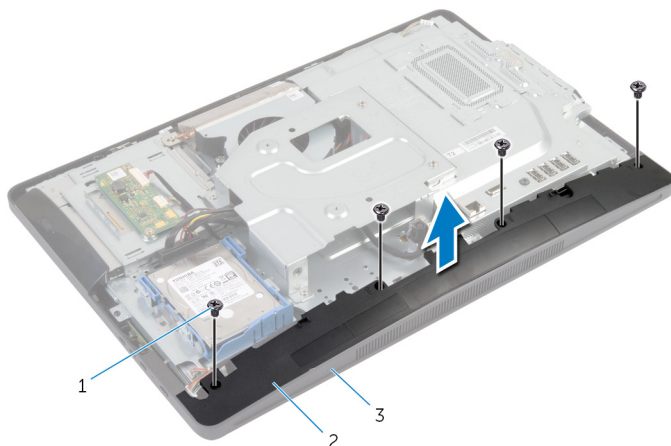

- | | | | |
|---|---------------|---|-------------------|
| 1 | vijci (4) | 2 | poklopac zvučnika |
| 3 | okvir zaslona | | |

Ponovno postavljanje poklopcu zvučnika



UPOZORENJE: Prije rada na unutrašnjosti računala pročitajte sigurnosne upute koje ste dobili s računalom i slijedite korake u [Prije rada na unutrašnjosti računala](#). Nakon rada na računalu, slijedite upute u [Nakon rada unutar računala](#). Dodatne sigurnosne informacije potražite na početnoj stranici za sukladnost sa zakonskim odredbama na dell.com/regulatory_compliance.

Postupak

- 1 Poravnajte otvore vijaka na poklopcu zvučnika s otvorima vijaka na ploči zaslona.
- 2 Ponovno postavite vijke koji pričvršćuju poklopac zvučnika na okvir zaslona.

Koraci nakon postupka

- 1 Ponovno postavite [stražnji poklopac](#).
- 2 Slijedite postupak od koraka 3 do koraka 5 u „Ponovno postavljanje sklopa postolja“.

Uklanjanje mikrofona



UPOZORENJE: Prije rada na unutrašnjosti računala pročitajte sigurnosne upute koje ste dobili s računalom i slijedite korake u [Prije rada na unutrašnjosti računala](#). Nakon rada na računalu, slijedite upute u [Nakon rada unutar računala](#). Dodatne sigurnosne informacije potražite na početnoj stranici za sukladnost sa zakonskim odredbama na dell.com/regulatory_compliance.

Predradnje



NAPOMENA: Upute su primjenjive samo na računala s dodirnim zaslonom.

- 1 Slijedite postupak od koraka 1 do koraka 5 u „Uklanjanje [sklopa postolja](#)”.
- 2 Uklonite [stražnji poklopac](#).

Postupak

- 1 Uklonite vijak koji pričvršćuje nosač modula mikrofona na okvir zaslona.
- 2 Podignite sklop modula mikrofona i potom odspojite kabel mikrofona iz modula mikrofona.
- 3 Uklonite vijak koji pričvršćuje nosač modula mikrofona na modul mikrofona.

4 Uklonite nosač modula mikrofona s modula mikrofona.

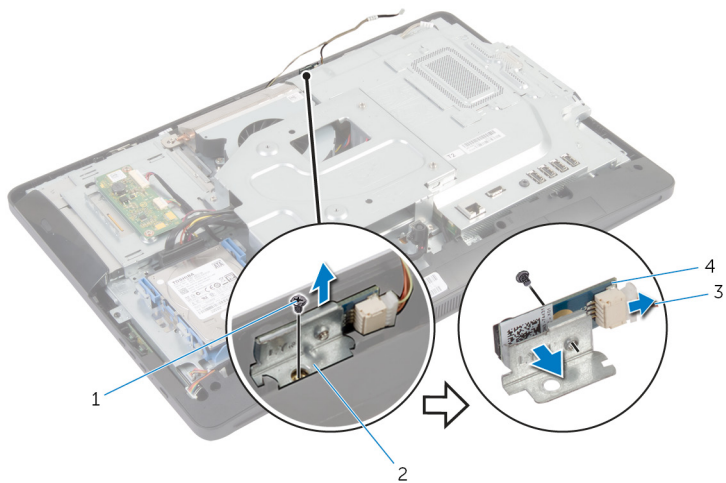

1 vijci (2)

3 kabel mikrofona

2 nosač modula mikrofona

4 modul mikrofona

Ponovno postavljanje mikrofona



UPOZORENJE: Prije rada na unutrašnjosti računala pročitajte sigurnosne upute koje ste dobili s računalom i slijedite korake u [Prije rada na unutrašnjosti računala](#). Nakon rada na računalu, slijedite upute u [Nakon rada unutar računala](#). Dodatne sigurnosne informacije potražite na početnoj stranici za sukladnost sa zakonskim odredbama na dell.com/regulatory_compliance.

Postupak

- 1 Poravnajte otvore za vijak na modulu mikrofona s otvorom za vijak na nosaču modula mikrofona.
- 2 Ponovno postavite vijak koji pričvršćuje nosač modula mikrofona na modul mikrofona.
- 3 Priključite kabel mikrofona na priključak modula mikrofona.
- 4 Poravnajte otvor za vijak na nosaču modula mikrofona s otvorom za vijak na okviru zaslona.
- 5 Ponovno postavite vijak koji pričvršćuje nosač modula mikrofona na okvir zaslona.

Koraci nakon postupka

- 1 Ponovno postavite [stražnji poklopac](#).
- 2 Slijedite postupak od koraka 3 do koraka 5 u „[Ponovno postavljanje sklopa postolja](#)“.

Uklanjanje priključka adaptera za napajanje

 **UPOZORENJE:** Prije rada na unutrašnjosti računala pročitajte sigurnosne upute koje ste dobili s računalom i slijedite korake u [Prije rada na unutrašnjosti računala](#). Nakon rada na računalu, slijedite upute u [Nakon rada unutar računala](#). Dodatne sigurnosne informacije potražite na početnoj stranici za sukladnost sa zakonskim odredbama na dell.com/regulatory_compliance.

Predradnje

- 1 Slijedite postupak od koraka 1 do koraka 5 u „Uklanjanje [sklopa postolja](#)”.
- 2 Uklonite [stražnji poklopac](#).
- 3 Uklonite [štitnik matične ploče](#).
- 4 Uklonite [VESA nosač](#).

Postupak

- 1 Zapamtite položaj kabela ulaza adaptera za napajanje na matičnoj ploči.
- 2 Odspojite kabel ulaza za adapter napajanja iz matične ploče.
- 3 Uklonite vijak koji pričvršćuje ulaz adaptera za napajanje na nosaču postolja ploče zaslona.

- 4 Podignite ulaz adaptera za napajanje s isključenim kablom s postolja ploče zaslona.

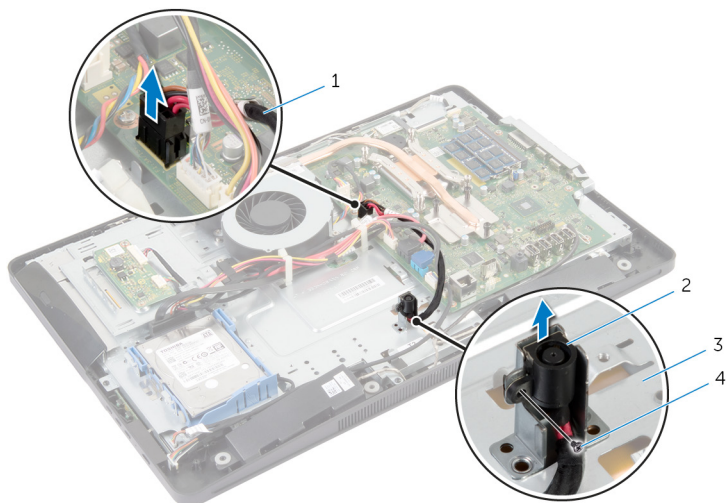

1 kabel ulaza adaptera za napajanje

2 ulaz adaptera za napajanje

3 postolje ploče zaslona

4 vijak

Vraćanje priključka adaptera za napajanje



UPOZORENJE: Prije rada na unutrašnjosti računala pročitajte sigurnosne upute koje ste dobili s računalom i slijedite korake u [Prije rada na unutrašnjosti računala](#). Nakon rada na računalu, slijedite upute u [Nakon rada unutar računala](#). Dodatne sigurnosne informacije potražite na početnoj stranici za sukladnost sa zakonskim odredbama na dell.com/regulatory_compliance.

Postupak

- 1 Pomaknite ulaz adaptera za napajanje u nosaču na postolju ploče zaslona.
- 2 Poravnajte otvor za vijak na ulazu adaptera za napajanje s otvorom za vijak na nosaču na postolju ploče zaslona.
- 3 Ponovno postavite vijak koji pričvršćuje ulaz adaptera za napajanje na nosaču postolja ploče zaslona.
- 4 Provucite kabele ulaza adaptera za napajanje na matičnoj ploči i priključite kabel na matičnu ploču.

Koraci nakon postupka

- 1 Ponovno postavite [VESA nosač](#).
- 2 Ponovno postavite [štitnik matične ploče](#).
- 3 Ponovno postavite [stražnji poklopac](#).
- 4 Slijedite postupak od koraka 3 do koraka 5 u „Ponovno postavljanje [sklopa postolja](#)“.

Uklanjanje kartice za bežičnu vezu



UPOZORENJE: Prije rada na unutrašnjosti računala pročitajte sigurnosne upute koje ste dobili s računalom i slijedite korake u [Prije rada na unutrašnjosti računala](#). Nakon rada na računalu, slijedite upute u [Nakon rada unutar računala](#). Dodatne sigurnosne informacije potražite na početnoj stranici za sukladnost sa zakonskim odredbama na dell.com/regulatory_compliance.

Predradnje

- 1 Slijedite postupak od koraka 1 do koraka 5 u „Uklanjanje [sklopa postolja](#)”.
- 2 Uklonite [stražnji poklopac](#).
- 3 Uklonite [štitnik matične ploče](#).

Postupak

- 1 Isključite antenske kabele iz kartice za bežičnu vezu.
- 2 Uklonite vijak koji pričvršćuje karticu za bežičnu vezu na matičnu ploču.

- 3** Pomaknite i uklonite karticu za bežičnu vezu iz utora za karticu za bežičnu vezu na matičnoj ploči.

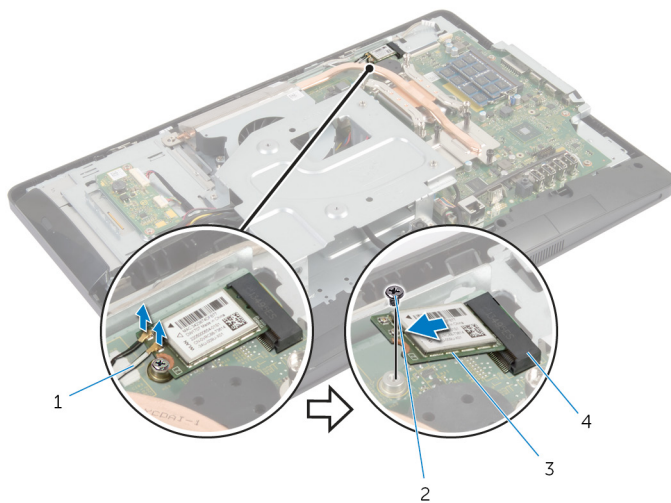

- 1 antenski kabeli (2)
3 kartica za bežičnu vezu

- 2 vijak
4 utor kartica za bežičnu vezu

Ponovno postavljanje kartice za bežičnu vezu

 **UPOZORENJE:** Prije rada na unutrašnjosti računala pročitajte sigurnosne upute koje ste dobili s računalom i slijedite korake u [Prije rada na unutrašnjosti računala](#). Nakon rada na računalu, slijedite upute u [Nakon rada unutar računala](#). Dodatne sigurnosne informacije potražite na početnoj stranici za sukladnost sa zakonskim odredbama na dell.com/regulatory_compliance.

Postupak

 **OPREZ:** Radi izbjegavanja oštećenja kartice za bežičnu vezu, ne postavljajte nikakve kabele ispod nje.



- 1 Poravnajte zarez na kartici za bežičnu vezu s jezičkom na utoru za karticu za bežičnu vezu.
- 2 Umetnite pod kutom karticu za bežičnu vezu u utor za karticu za bežičnu vezu na matičnoj ploči.
- 3 Pritisnite drugi kraj kartice za bežičnu vezu prema dolje i ponovno postavite vijak koji pričvršćuje karticu za bežičnu vezu na matičnu ploču.
- 4 Priključite antenske kabele na karticu za bežičnu vezu.
Sljedeća tablica pruža shemu boja antenskih kabela za karticu za bežičnu vezu koju podržava vaše računalo.

Priključci na kartici za bežičnu vezu	Boja antenskog kabela
Glavni (bijeli trokut)	Bijela
Pomoćni (crni trokut)	Crna

Koraci nakon postupka

- 1 Ponovno postavite [štitić matične ploče](#).
- 2 Ponovno postavite [stražnji poklopac](#).
- 3 Slijedite postupak od koraka 3 do koraka 5 u „Ponovno postavljanje sklopa postolja“.

Uklanjanje sklopa hladila procesora

-  **UPOZORENJE:** Prije rada na unutrašnjosti računala pročitajte sigurnosne upute koje ste dobili s računalom i slijedite korake u [Prije rada na unutrašnjosti računala](#). Nakon rada na računalu, slijedite upute u [Nakon rada unutar računala](#). Dodatne sigurnosne informacije potražite na početnoj stranici za sukladnost sa zakonskim odredbama na dell.com/regulatory_compliance.
-  **UPOZORENJE:** Hladilo se tijekom uobičajenog rada može jako ugrijati. Omogućite dovoljno vremena za hladilo da se ohladi prije nego ga dodirujete.
-  **OPREZ:** Kako biste osigurali maksimalan učinak hlađenja procesora, nemojte dodirivati površine za prijenos topline na hladili procesora. Masnoća vaše kože može umanjiti sposobnost prenošenja topline termalnog maziva.

Predradnje

-  **NAPOMENA:** Sklop hladila može izgledati drugačije na vašem računalu ovisno o naručenoj konfiguraciji.
- 1 Slijedite postupak od koraka 1 do koraka 5 u „Uklanjanje [sklopa postolja](#)”.
 - 2 Uklonite [stražnji poklopac](#).
 - 3 Uklonite [štitnik matične ploče](#).

Postupak

- 1 Uklonite vijak koji pričvršćuje sklop hladila na postolje ploče zaslona.
- 2 Redoslijedom (naznačenim na sklopu hladila) otpustite pričvršne vijke koji pričvršćuju sklop hladila na matičnu ploču.

3 Podignite sklop hladila s matične ploče.

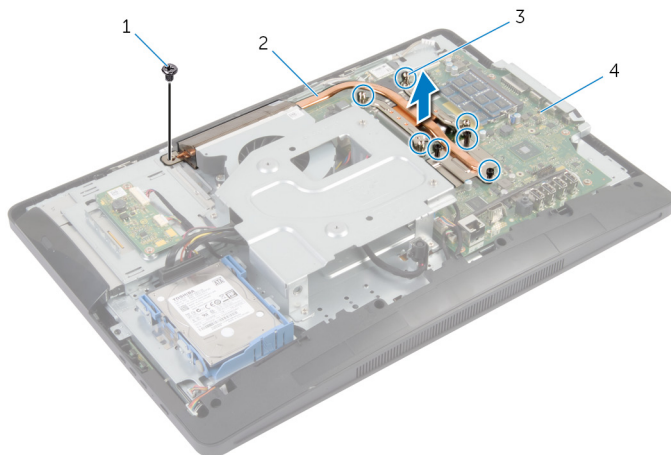

1 vijak

3 pričvrtni vijci (7)

2 sklop hladila procesora

4 matična ploča

Ponovno postavljanje sklopa hladila

 **UPOZORENJE:** Prije rada na unutrašnjosti računala pročitajte sigurnosne upute koje ste dobili s računalom i slijedite korake u [Prije rada na unutrašnjosti računala](#). Nakon rada na računalu, slijedite upute u [Nakon rada unutar računala](#). Dodatne sigurnosne informacije potražite na početnoj stranici za sukladnost sa zakonskim odredbama na dell.com/regulatory_compliance.

 **OPREZ:** Netočno poravnanje sklopa hladila može oštetiti matičnu ploču i procesor.

 **NAPOMENA:** Možete ponovno koristiti originalno termalno mazivo ako ponovno zajedno ugrađujete originalnu matičnu ploču i ventilator. Ako mijenjate matičnu ploču ili ventilator, koristite termalnu pločicu isporučenu u kompletu kako biste osigurali prenošenje topline.

Postupak

- 1 Očistite termalno mazivo s dna sklopa hladila i ponovno namažite.
- 2 Poravnajte pričvršne vijke na sklopu hladila s otvorima za vijke na matičnoj ploči.
- 3 Redoslijedom (naznačenim na sklopu hladila) pritegnite pričvršne vijke koji pričvršćuju sklop hladila na matičnu ploču.
- 4 Ponovno postavite vijak koji pričvršćuje sklop hladila na postolje ploče zaslona.

Koraci nakon postupka

- 1 Ponovno postavite [štitnik matične ploče](#).
- 2 Ponovno postavite [stražnji poklopac](#).
- 3 Slijedite postupak od koraka 3 do koraka 5 u „Ponovno postavljanje [sklopa postolja](#)“.

Uklanjanje baterije na matičnoj ploči

 **UPOZORENJE:** Prije rada na unutrašnjosti računala pročitajte sigurnosne upute koje ste dobili s računalom i slijedite korake u [Prije rada na unutrašnjosti računala](#). Nakon rada na računalu, slijedite upute u [Nakon rada unutar računala](#). Dodatne sigurnosne informacije potražite na početnoj stranici za sukladnost sa zakonskim odredbama na dell.com/regulatory_compliance.

 **OPREZ:** Uklanjanje baterije ne matičnoj ploči ponovno postavlja postavke BIOS-a na zadane postavke. Preporučuje se da zapišete postavke BIOS-a prije uklanjanja baterije na matičnoj ploči.

Predradnje

- 1 Slijedite postupak od koraka 1 do koraka 5 u „Uklanjanje [sklopa postolja](#)”.
- 2 Uklonite [stražnji poklopac](#).
- 3 Uklonite [štitnik matične ploče](#).
- 4 Uklonite [hladilo](#).

Postupak

- 1 Locirajte utor za bateriju na [matičnoj ploči](#).
- 2 Pomoću jezička na zaštitnom poklopcu, podignite poklopac s baterije na matičnoj ploči.

- 3** Pomoću plastičnog šila nježno izvadite bateriju na matičnoj ploči iz utora za bateriju na matičnoj ploči.

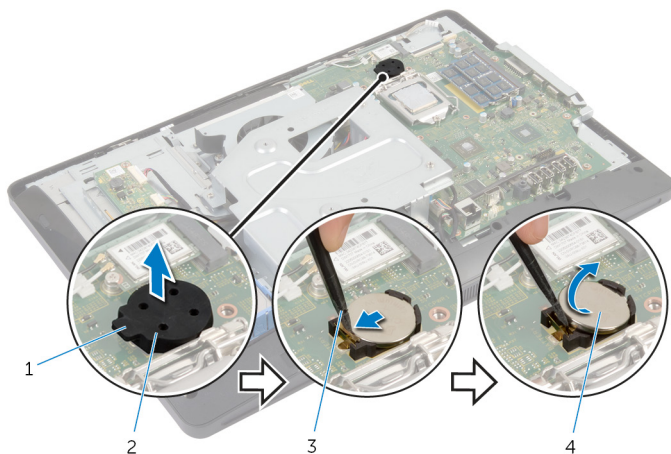

1 jezičak

3 plastično šilo

2 zaštitni poklopac

4 baterija na matičnoj ploči

Ponovno postavljanje baterije na matičnu ploču



UPOZORENJE: Prije rada na unutrašnjosti računala pročitajte sigurnosne upute koje ste dobili s računalom i slijedite korake u [Prije rada na unutrašnjosti računala](#). Nakon rada na računalu, slijedite upute u [Nakon rada unutar računala](#). Dodatne sigurnosne informacije potražite na početnoj stranici za sukladnost sa zakonskim odredbama na dell.com/regulatory_compliance.

Postupak

- 1 Pozitivnom stranom okrenutom prema gore, umetnite novu bateriju na matičnoj ploči (CR2032) u utor za bateriju i umetnite bateriju u mjesto.
- 2 Umetnite zaštitni poklopac na bateriju na matičnoj ploči.

Koraci nakon postupka

- 1 Ponovno postavite [sklop hladila](#).
- 2 Ponovno postavite [štitnik matične ploče](#).
- 3 Ponovno postavite [stražnji poklopac](#).
- 4 Slijedite postupak od koraka 3 do koraka 5 u „Ponovno postavljanje [sklopa postolja](#)“.

Uklanjanje zvučnika



UPOZORENJE: Prije rada na unutrašnjosti računala pročitajte sigurnosne upute koje ste dobili s računalom i slijedite korake u [Prije rada na unutrašnjosti računala](#). Nakon rada na računalu, slijedite upute u [Nakon rada unutar računala](#). Dodatne sigurnosne informacije potražite na početnoj stranici za sukladnost sa zakonskim odredbama na dell.com/regulatory_compliance.

Predradnje

- 1 Slijedite postupak od koraka 1 do koraka 5 u „Uklanjanje [sklopa postolja](#)“.
- 2 Uklonite [stražnji poklopac](#).
- 3 Uklonite [štitnik matične ploče](#).
- 4 Uklonite [poklopac zvučnika](#).

Postupak

- 1 Iskopčajte kabel zvučnika iz matične ploče.
- 2 Zapamtite kuda je proveden kabel zvučnika i uklonite kabel iz vodilica na postolju ploče zaslona.
- 3 Uklonite vijke kojima su zvučnici pričvršćeni za okvir zaslona.

4 Podignite zvučnike zajedno s kabelom iz okvira zaslona.

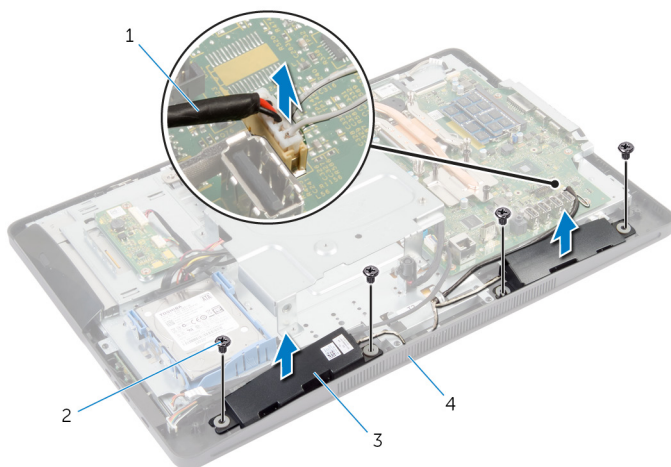

1 kabel zvučnika

3 zvučnici (2)

2 vijci (4)

4 okvir zaslona

Ponovno postavljanje zvučnika



UPOZORENJE: Prije rada na unutrašnjosti računala pročitajte sigurnosne upute koje ste dobili s računalom i slijedite korake u [Prije rada na unutrašnjosti računala](#). Nakon rada na računalu, slijedite upute u [Nakon rada unutar računala](#). Dodatne sigurnosne informacije potražite na početnoj stranici za sukladnost sa zakonskim odredbama na dell.com/regulatory_compliance.

Postupak

- 1 Poravnajte otvore za vijak na zvučnicima s otvorima za vijak na okviru zaslona.
- 2 Ponovno postavite vijke koji pričvršćuju zvučnike na okvir zaslona.
- 3 Provucite kabel zvučnika kroz vodilice na postolju ploče zaslona.
- 4 Priključite kabel zvučnika na matičnu ploču.

Koraci nakon postupka

- 1 Ponovno postavite [poklopac zvučnika](#).
- 2 Ponovno postavite [štitnik matične ploče](#).
- 3 Ponovno postavite [stražnji poklopac](#).
- 4 Slijedite postupak od koraka 3 do koraka 5 u „Ponovno postavljanje [sklopa postolja](#)“.

Uklanjanje ventilatora



UPOZORENJE: Prije rada na unutrašnjosti računala pročitajte sigurnosne upute koje ste dobili s računalom i slijedite korake u [Prije rada na unutrašnjosti računala](#). Nakon rada na računalu, slijedite upute u [Nakon rada unutar računala](#). Dodatne sigurnosne informacije potražite na početnoj stranici za sukladnost sa zakonskim odredbama na dell.com/regulatory_compliance.

Predradnje

- 1 Slijedite postupak od koraka 1 do koraka 5 u „Uklanjanje [sklopa postolja](#)“.
- 2 Uklonite [stražnji poklopac](#).
- 3 Uklonite [štitnik matične ploče](#).
- 4 Uklonite [VESA nosač](#).

Postupak

- 1 Odspojite kabel ventilatora iz matične ploče.
- 2 Uklonite vijke koji pričvršćuju ventilator na , postolje ploče zaslona.

3 Podignite ventilator zajedno s kabelom s postolja ploče zaslona.

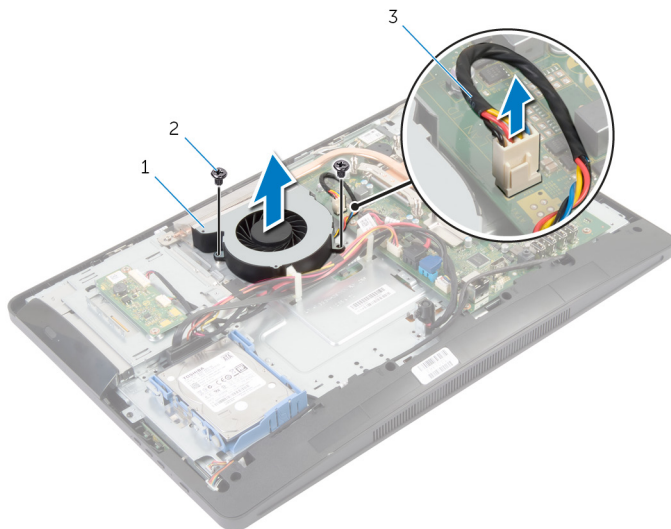

1 ventilator

2 vijci (2)

3 kabel ventilatora

Ponovno postavljanje ventilatora



UPOZORENJE: Prije rada na unutrašnjosti računala pročitajte sigurnosne upute koje ste dobili s računalom i slijedite korake u [Prije rada na unutrašnjosti računala](#). Nakon rada na računalu, slijedite upute u [Nakon rada unutar računala](#). Dodatne sigurnosne informacije potražite na početnoj stranici za sukladnost sa zakonskim odredbama na dell.com/regulatory_compliance.

Postupak

- 1 Poravnajte otvore za vijke na ventilatoru s otvorima za vijke na postolju ploče zaslona.
- 2 Ponovno postavite vijke koji pričvršćuju ventilator na postolje ploče zaslona.
- 3 Priključite kabel ventilatora na matičnu ploču.

Koraci nakon postupka

- 1 Ponovno postavite [VESA nosač](#).
- 2 Ponovno postavite [štitnik matične ploče](#).
- 3 Ponovno postavite [stražnji poklopac](#).
- 4 Slijedite postupak od koraka 3 do koraka 5 u „Ponovno postavljanje sklopa postolja“.

Uklanjanje matične ploče

 **UPOZORENJE:** Prije rada na unutrašnjosti računala pročitajte sigurnosne upute koje ste dobili s računalom i slijedite korake u [Prije rada na unutrašnjosti računala](#). Nakon rada na računalu, slijedite upute u [Nakon rada unutar računala](#). Dodatne sigurnosne informacije potražite na početnoj stranici za sukladnost sa zakonskim odredbama na dell.com/regulatory_compliance.

 **NAPOMENA:** ervisna oznaka vašeg računala pohranjena je na matičnoj ploči. Morate upisati Servisnu oznaku u program za postavljanje sustava nakon zamjene matične ploče.

 **NAPOMENA:** Zamjena matične ploče uklanja sve promijene koje ste izvršili na BIOS-u korištenjem programa za postavljanje sustava. Morate izvršiti potrebne promjene nakon što ste zamijenili matičnu ploču

 **NAPOMENA:** Prije isključivanja kabela iz matične poče, zapamtite lokacije priključaka kako biste ih točno ponovno priključili nakon što zamijenite matičnu ploču.

Predradnje

- 1 Slijedite postupak od koraka 1 do koraka 5 u „Uklanjanje [sklopa postolja](#)”.
- 2 Uklonite [stražnji poklopac](#).
- 3 Uklonite [štitnik matične ploče](#).
- 4 Uklonite [VESA nosač](#).
- 5 Uklonite [memorijski modul \(-e\)](#).
- 6 Uklonite [karticu za bežičnu vezu](#).
- 7 Uklonite [hladilo](#).

Postupak

- 1 Podignite zasun priključka i odspojite kabel zaslona iz matične ploče.
- 2 Odspojite kabel ventilatora, kabel ulaza adaptera za napajanje, kabel ploče pretvarača, kabel za napajanje tvrdog i optičkog pogona, kabel optičkog pogona, kabel tvrdog pogona, kabel upravljačke ploče, kabel dodirne upravljačke ploče (opcionalno), kabel zvučnika i kabel kamere iz matične ploče.

Za više informacija pogledajte [Komponente matične ploče](#).

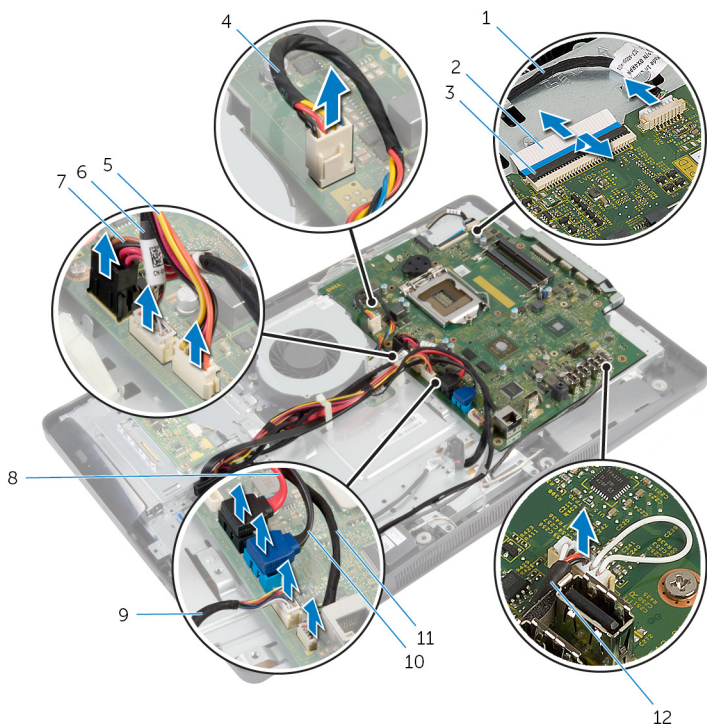

- | | | | |
|---|---|----|------------------------|
| 1 | kabel kamere | 2 | kabel zaslona |
| 3 | zasun priključka | 4 | kabel ventilatora |
| 5 | kabel za napajanje tvrdog i optičkog pogona | 6 | kabel ploče pretvarača |
| 7 | kabel ulaza adaptera za napajanje | 8 | kabel optičkog pogona |
| 9 | kabel upravljačke ploče | 10 | kabel tvrdog pogona |

11 upravljačka ploča dodirnog zaslona (opcija)

12 kabel zvučnika

- 3 Uklonite vijke kojima je pričvršćena matična ploča na postolje ploče zaslona.
- 4 Matičnu ploču podignite pod kutom i oslobodite ulaze na matičnoj ploči iz utora na postolju ploče zaslona.

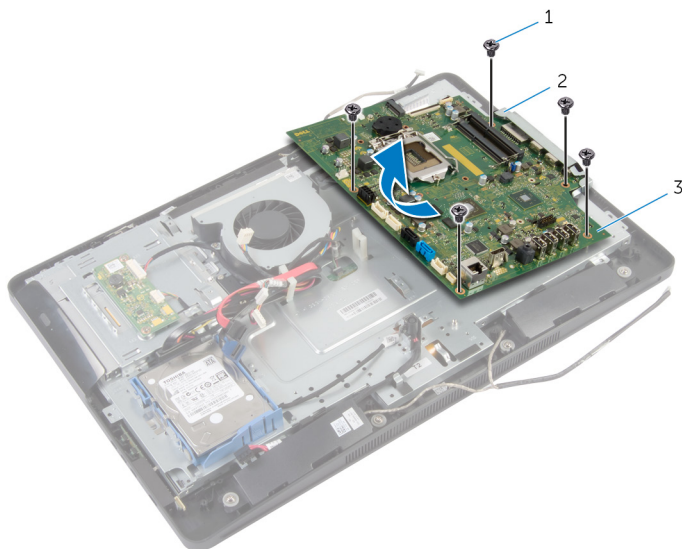



1 vijci (5)

2 jezičak

3 matična ploča

Ponovno postavljanje matične ploče

 **UPOZORENJE:** Prije rada na unutrašnjosti računala pročitajte sigurnosne upute koje ste dobili s računalom i slijedite korake u [Prije rada na unutrašnjosti računala](#). Nakon rada na računalu, slijedite upute u [Nakon rada unutar računala](#). Dodatne sigurnosne informacije potražite na početnoj stranici za sukladnost sa zakonskim odredbama na dell.com/regulatory_compliance.

 **NAPOMENA:** ervisna oznaka vašeg računala pohranjena je na matičnoj ploči. Morate upisati Servisnu oznaku u program za postavljanje sustava nakon zamijene matične ploče.

Postupak

- 1 Pomaknite ulaze na matičnoj ploči na ulaze na postolju ploče zaslona i poravnajte otvore za vijke na matičnoj ploči s otvorima za vijke na postolju ploče zaslona.
- 2 Ponovno postavite vijke koji pričvršćuju matičnu ploču na postolje ploče zaslona.
- 3 Priključite kabel ventilatora, kabel ulaza adaptera za napajanje, kabel ploče pretvarača, kabel za napajanje tvrdog i optičkog pogona, kabel optičkog pogona, kabel tvrdog pogona, kabel upravljačke ploče, kabel dodirne upravljačke ploče (opcionarno), kabel zvučnika i kabel kamere na matičnu ploču.
Za više informacija pogledajte [Komponente matične ploče](#).
- 4 Umetnite kabel zaslona u priključak na matičnoj ploči i pritisnite prema dolje na zasun priključka kako biste osigurali kabel.

Koraci nakon postupka

- 1 Ponovno postavite [sklop hladila](#).
- 2 Ponovno postavite [karticu za bežičnu vezu](#).
- 3 Ponovo postavite [memorijske module](#).
- 4 Ponovno postavite [VESA nosač](#).
- 5 Ponovno postavite [štitičnik matične ploče](#).
- 6 Ponovno postavite [stražnji poklopac](#).

- 7 Slijedite postupak od koraka 3 do koraka 5 u „Ponovno postavljanje [sklopa postolja](#)“.

Uklanjanje kamere



UPOZORENJE: Prije rada na unutrašnjosti računala pročitajte sigurnosne upute koje ste dobili s računalom i slijedite korake u [Prije rada na unutrašnjosti računala](#). Nakon rada na računalu, slijedite upute u [Nakon rada unutar računala](#). Dodatne sigurnosne informacije potražite na početnoj stranici za sukladnost sa zakonskim odredbama na dell.com/regulatory_compliance.

Predradnje

- 1 Slijedite postupak od koraka 1 do koraka 5 u „Uklanjanje [sklopa postolja](#)“.
- 2 Uklonite [stražnji poklopac](#).
- 3 Slijedite postupak od koraka 1 do koraka 2 u „Uklanjanje [optičkog pogona](#)“.
- 4 Uklonite [štitnik matične ploče](#).
- 5 Uklonite [VESA nosač](#).

Postupak

- 1 Odspojite kabel kamere iz matične ploče i uklonite kabel kamere iz vodilica na postolju ploče zaslona.
- 2 Odspojite kabel zvučnika iz matične ploče i uklonite kabel zvučnika iz vodilica na postolju ploče zaslona.
- 3 Odspojite kabel upravljačke ploče s upravljačke ploče.

4 Odspojite kabel ploče pretvarača s ploče zaslona.

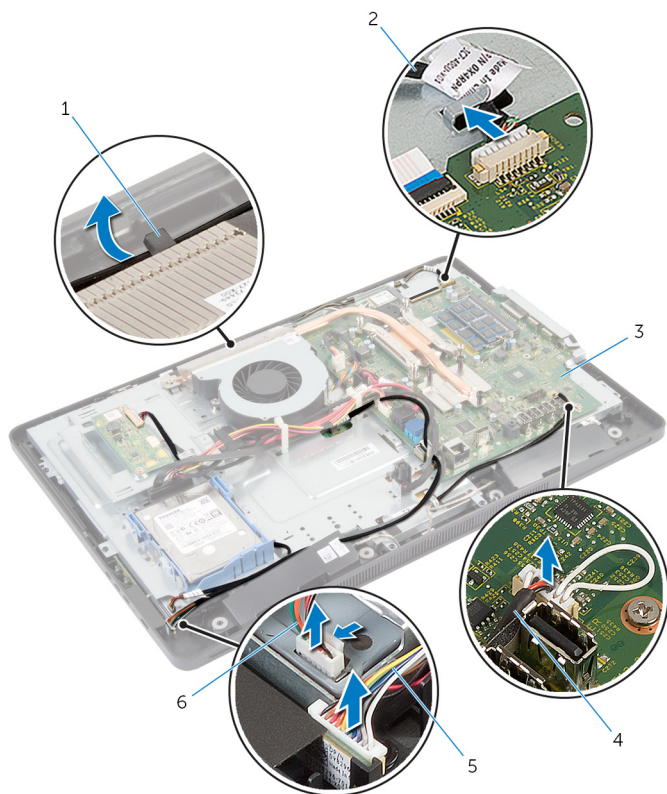

1 vodilica

2 kabel kamere

3 matična ploča

4 kabel zvučnika

5 kabel upravljačke ploče

6 kabel ploče pretvarača

5 Uklonite vijke kojima postolje ploče zaslona pričvršćeno za okvir zaslona.

- 6** Gurnite i oslobodite jezičke koji pričvršćuju postolje ploče zaslona na okvir zaslona.

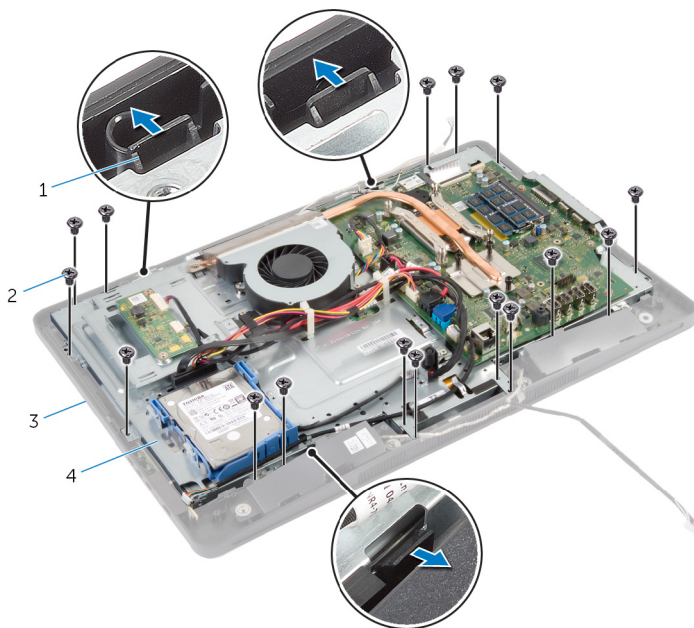

1 jezički (3)

2 vijci (16)

3 okvir zaslona

4 postolje ploče zaslona

- 7** Zapamtite položaj kabela dodirne upravljačke ploče (opcionalno) i kabela zaslona.
- 8** Odspojite kabel dodirne upravljačke ploče (opcionalno) iz matične ploče.
- 9** Podignite zasun priključka i odspojite kabel zaslona iz matične ploče.

- 10** Otpustite kabel dodirne upravljačke ploče (opcionalno) i kabel zaslona kroz otvore na postolju ploče zaslona.

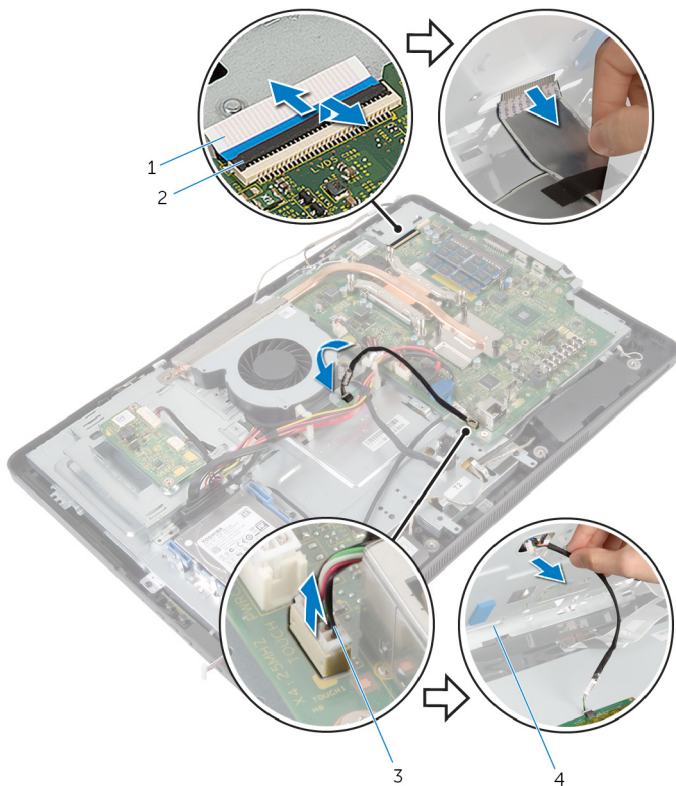

- | | | | |
|---|---|---|------------------------|
| 1 | kabel zaslona | 2 | zasun priključka |
| 3 | upravljačka ploča dodirnog zaslona (opcija) | 4 | postolje ploče zaslona |

- 11** Podignite postolje ploče zaslona iz ploče zaslona i postavite na ravnu i čistu površinu.

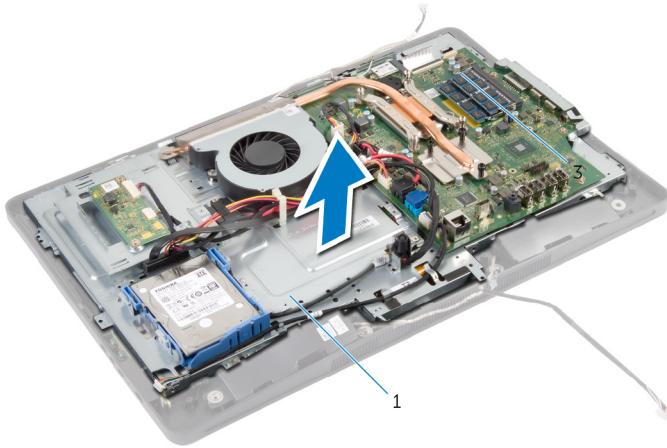

1 postolje ploče zaslona

- 12** Uklonite vijke koji pričvršćuju sklop kamere na okvir zaslona.

13 Pažljivo podignite sklop kamere i okrenite je.

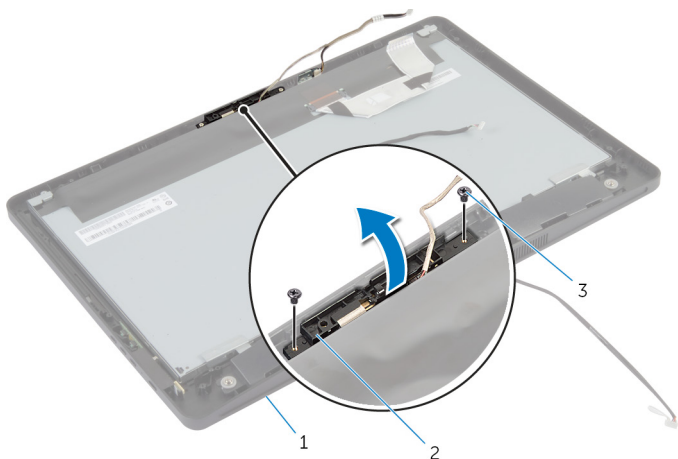

- | | | | |
|---|---------------|---|--------------|
| 1 | okvir zaslona | 2 | sklop kamere |
| 3 | vijci (2) | | |

14 Odspojite kabel kamere iz sklopa kamere.

15 Uklonite vijak kojim je kamera pričvršćena na nosač kamere.

16 Podignite kameru po kutom i uklonite je ispod jezička na nosaču kamere.

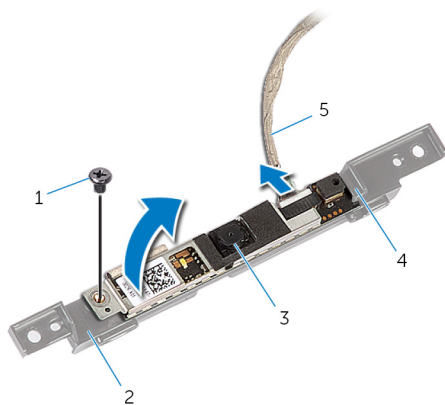

- | | | | |
|---|--------------|---|--------------|
| 1 | vijak | 2 | nosač kamere |
| 3 | kamera | 4 | jezičak |
| 5 | kabel kamere | | |

Ponovno postavljanje kamere



UPOZORENJE: Prije rada na unutrašnjosti računala pročitajte sigurnosne upute koje ste dobili s računalom i slijedite korake u [Prije rada na unutrašnjosti računala](#). Nakon rada na računalu, slijedite upute u [Nakon rada unutar računala](#). Dodatne sigurnosne informacije potražite na početnoj stranici za sukladnost sa zakonskim odredbama na dell.com/regulatory_compliance.

Postupak

- 1 Pomaknite kameru pod jezičkom nosača kamere i poravnajte otvor za vijak na kameri s otvorom za vijak na nosaču kamere.
- 2 Ponovno postavite vijak koji pričvršćuje kameru na nosaču kamere.
- 3 Priključite kabel kamere na kameru.
- 4 Okrenite sklop kamere i poravnajte otvore za vijak na sklopu kamere s otvorima za vijak na okviru zaslona.
- 5 Ponovno postavite vijke koji pričvršćuju sklop kamere na okvir zaslona.
- 6 Umetnite kabel dodirne upravljačke ploče (opcionalno) i kabel zaslona kroz otvore na postolju ploče zaslona.
- 7 Poravnajte otvore za vijke na postolju ploče zaslona s otvorima za vijke na okviru zaslona i umetnite postolje ploče zaslona na mjesto.



OPREZ: Provjerite da kabeli nisu postavljeni pod postoljem ploče zaslona.

- 8 Ponovno postavite vijke koji pričvršćuju postolje ploče zaslona na okvir zaslona.
- 9 Priključite kabel ploče pretvarača na ploču zaslona.
- 10 Priključite kabel upravljačke ploče na upravljačku ploču.
- 11 Provcute kabel dodirne upravljačke ploče (opcionalno) i priključite kabel na matičnu ploču.
- 12 Provcute kabel zvučnika kroz vodilice na postolju ploče zaslona i spojite kabel zvučnika na matičnu ploču.
- 13 Provcute kabel kamere kroz vodilice na postolju ploče zaslona i spojite kabel kamere na matičnu ploču.
- 14 Umetnite kabel zaslona u priključak na matičnoj ploči i pritisnite zasun priključka kako biste kabel učvrstili.

Koraci nakon postupka

- 1 Ponovno postavite [VESA nosač](#).
- 2 Ponovno postavite [štitnik matične ploče](#).
- 3 Slijedite postupak od koraka 4 do koraka 5 u „Uklanjanje [optičkog pogona](#)“.
- 4 Ponovno postavite [stražnji poklopac](#).
- 5 Slijedite postupak od koraka 3 do koraka 5 u „Ponovno postavljanje [sklopa postolja](#)“.

Ažuriranje BIOS-a Flash postupkom

Možda budete trebali ažurirati BIOS kada je ažuriranje dostupno ili nakon zamijene matične ploče. za ažuriranje BIOS-a:

- 1 Uključite računalo.
- 2 Idite na **dell.com/support**.
- 3 Ako imate servisnu oznaku, upišite u računalo servisnu oznaku i kliknite na **Pošalji**.

Ako nemate servisnu oznaku računala, kliknite na **Detektiraj moj proizvod** kako biste dopustili automatsko detektiranje servisne oznake računala.



NAPOMENA: Ako servisna oznaka ne može biti detektirana automatski, odaberite svoj proizvod pod kategorijama proizvoda.

- 4 Kliknite na **Upravljački programi i preuzimanje**.
- 5 Kliknite na **Prikaži sve upravljačke programe**.
- 6 U padajućem izborniku **Operacijski sustav**, odaberite operacijski sustav koji je instalirana na vašem računalu.
- 7 Kliknite na **BIOS**.
- 8 Kliknite na **Preuzmi datoteku** za preuzimanje najnovije verzije BIOS-a za vaše računalo.
- 9 Na sljedećoj stranici odaberite **Jedna datoteka za preuzimanje** i kliknite na **Nastavi**.
- 10 Spremite datoteku po završetku preuzimanja, navigirajte u mapu gdje ste spremili BIOS datoteku za ažuriranje.
- 11 Dva puta kliknite ikonu datoteke za ažuriranje BIOS-a i slijedite upute na zaslonu.

Dobivanje pomoći i kontaktiranje tvrtke Dell



Izvori za samopomoć

Informacije i pomoć o Dell proizvodima i uslugama korištenjem ovih mrežnih izvora za samopomoć:

Self-Help informacije	Opcije Self-Help
Pristupanje pomoći sustava Windows	Windows 8 — Otvorite izbornik Traži, upišite <i>Pomoć i podrška</i> u okviru za pretraživanje i pritisnite <Enter>. Windows 7 — Kliknite na Start  → Pomoć i podrška .
Informacije o Dell proizvodima i uslugama	Pogledajte dell.com
Informacije o rješavanju problema, korisničke priručnike, upute za postavljanje, specifikacije o proizvodu, blogovi s tehničkom pomoći, upravljački programi, ažuriranja softvera itd.	Pogledajte dell.com/support
Informacije o Microsoft Windows 8	Pogledajte dell.com/windows8
Informacije o Microsoft Windows 7	Kliknite na Start  → Svi programi → Dell dokumentacija za pomoć
Saznajte o svom operacijskom sustavu, postavljanju i korištenju računala, izradi sigurnosne kopije, dijagnostikama itd.	Pogledajte <i>Ja i moj Dell</i> na dell.com/support/manuals .

Kontaktiranje tvrtke Dell

Za kontaktiranje tvrtke Dell radi prodaje, tehničke podrške ili problema s korisničkom uslugom, pogledajte **dell.com/contactdell**.

-  **NAPOMENA:** Dostupnost ovisi o državi i proizvodu, tako da neke usluge možda neće biti dostupne u vašoj zemlji.
-  **NAPOMENA:** Ako nemate aktivnu vezu s internetom, podatke za kontakt možete naći na računu kojeg ste dobili prilikom kupnje proizvoda, otpremnici, računu ili katalogu proizvoda tvrtke Dell.